

SILVERLINE®

Air Belt Sander 10 x 330mm

- FR** Ponceuse pneumatique à bande
DE Druckluft-Bandschleifer
ES Lijadora de banda neumática
IT Levigatrice a nastro pneumatica
NL Pneumatische bandschuurmachine
PL Pneumatyczna szlifierka taśmowa



Register online: silverlinetools.com



silverlinetools.com

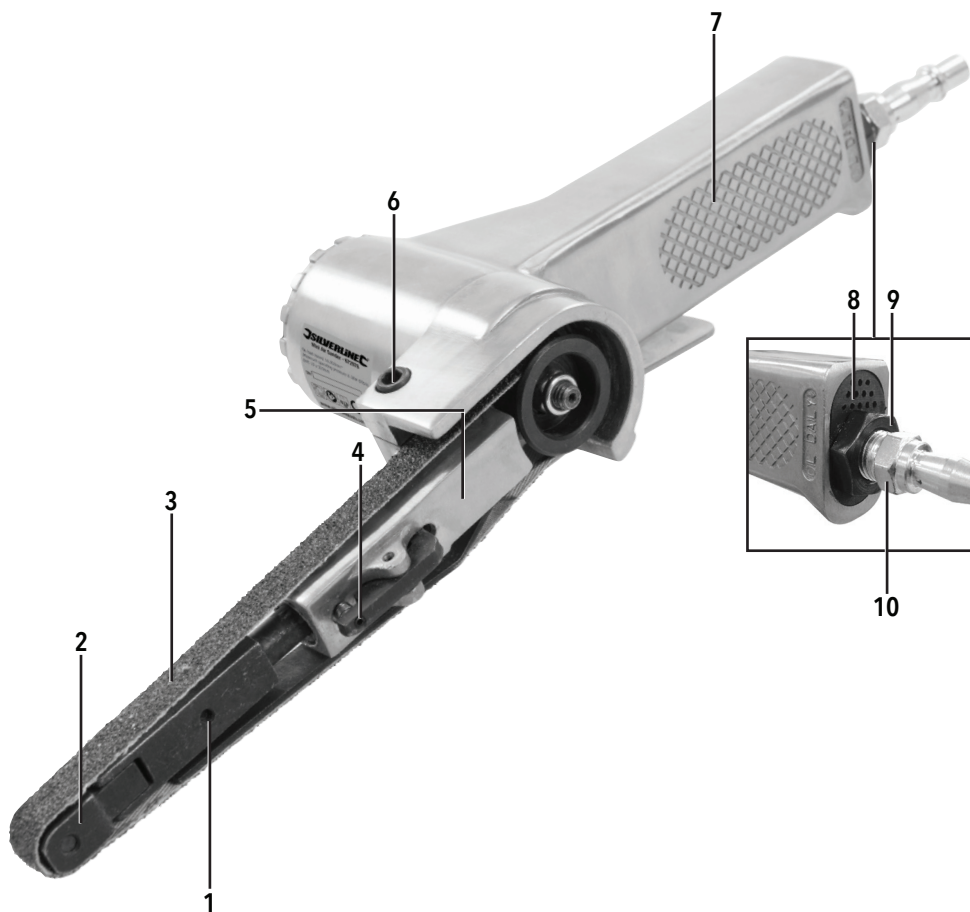

English	04
Français	10
Deutsch.....	16
Español.....	22
Italiano	28
Nederlands	34
Polski	40

Introduction

Thank you for purchasing this Silverline tool. This manual contains information necessary for safe and effective operation of this product. This product has unique features and, even if you are familiar with similar products, it is necessary to read this manual carefully to ensure you fully understand the instructions. Ensure all users of the tool read and fully understand this manual.

Description of Symbols

The rating plate on your tool may show symbols. These represent important information about the product or instructions on its use.



Wear hearing protection
Wear eye protection
Wear breathing protection
Wear head protection



Wear hand protection



Read instruction Manual



WARNING: Moving parts can cause crush and cut injuries.



DO NOT use with compressed gas cylinders!



Caution!



Conforms to relevant legislation and safety standards



Environmental Protection

Air tools should not be disposed of with household waste. They contain traces of oil and other lubricants. Please recycle where facilities exist. Check with your local authority or retailer for recycling advice.

Technical Abbreviations Key

n_0	No load speed
n	Rated speed
Nm	Newton metres (torque)
psi	Pounds per square inch
$^{\circ}$	Degrees
\emptyset	Diameter
W, kW	Watt, kilowatt
$/min$ or min^{-1}	Operations per minute
rpm	Revolutions per minute
BSP	British Standard Pipe (thread)
$dB(A)$	Decibel sound level (A weighted)
m/s^2	Metres per second squared (vibration magnitude)

Specification

No load speed:	16,000min ⁻¹
Belt:	10 x 330mm
Maximum operating pressure:	6.3Bar (90psi)
Air Consumption (CFM):	4CFM
Inlet connection:	1/4" BSP
Oil specification:	Generic Air Tool Oil
Weight:	0.75kg

As part of our ongoing product development, specifications of Silverline products may alter without notice.

Sound and vibration information:

Sound Pressure L_{eq} :	88.6dB(A)
Sound Power L_{w} :	99.6dB(A)
Uncertainty K:	3dB
Vibration emission value $a_{h,v}$:	0.9m/s ²
Uncertainty K:	1.5m/s ²

The sound intensity level for the operator may exceed 85dB(A) and sound protection measures are necessary.

WARNING: Always wear ear protection where the sound level exceeds 85dB(A) and limit the time of exposure if necessary. If sound levels are uncomfortable, even with ear protection, stop using the tool immediately and check the ear protection is correctly fitted and provides the correct level of sound attenuation for the level of sound produced by your tool.

WARNING: User exposure to tool vibration can result in loss of sense of touch, numbness, tingling and reduced ability to grip. Long term exposure can lead to a chronic condition. If necessary, limit the length of time exposed to vibration and use anti-vibration gloves. Do not operate the tool with hands below a normal comfortable temperature, as vibration will have a greater effect. Use the figures provided in the specification relating to vibration to calculate the duration and frequency of operating the tool.

Sound and vibration levels in the specification are determined according to international standards. The figures represent normal use for the tool in normal working conditions. A poorly maintained, incorrectly assembled, or misused tool, may produce increased levels of noise and vibration. www.osha.europa.eu provides information on sound and vibration levels in the workplace that may be useful to domestic users who use tools for long periods of time.

General Safety

- For multiple hazards, read and understand the safety instructions before installing, operating, repairing, maintaining, changing accessories on, or working near this tool. Failure to do so can result in serious bodily injury
- Only qualified and trained operators should install, adjust, or use this tool
- Do not modify this tool. Modifications can reduce the effectiveness of safety measures and increase the risks to the operator
- Do not discard the safety instructions; give them to the operator
- Do not use this tool if it has been damaged
- Tools shall be inspected periodically to verify that the ratings and markings required by this part of ISO 11148 are legibly marked on the tool. The employer/user should contact the manufacturer to obtain replacement marking labels when necessary

WARNING: This appliance is not intended for use by persons (including children) with reduced, physical or mental capabilities or lack of experience or knowledge unless they have been given supervision or instruction concerning use of the appliance by a person responsible for their safety. Children must be supervised to ensure that they do not play with the appliance.

Projectile Hazards

- be aware that failure of the workpiece or accessories, or even of the inserted tool itself, can generate high-velocity projectiles
- Always wear impact-resistant eye protection during operation of this tool. The grade of protection required should be assessed for each use
- For overhead work, wear a safety helmet
- The risks to others should also be assessed at this time
- Ensure that the workpiece is securely fixed

Entanglement Hazards

- Choking, scalping and/or lacerations can occur if loose clothing, personal jewellery, neck wear, hair or gloves are not kept away from the tool and its accessories

Operating Hazards

- Use of the tool can expose the operator's hands to hazards, including cuts, abrasions and heat
- Wear suitable gloves to protect hands
- Operators and maintenance personnel should be physically able to handle the bulk, weight and power of the tool
- Hold the tool correctly, be ready to counteract normal or sudden movements and have both hands available
- Maintain a balanced body position and secure footing
- Release the start-and-stop device in the case of an interruption of the energy supply
- Use only lubricants recommended by the manufacturer
- Personal protective safety glasses should be used; suitable gloves and protective clothing are recommended
- Avoid direct contact with moving parts in order to prevent pinching or cutting of hands or other body parts
- There is a risk of electrostatic discharge if used on plastic and other non-conductive materials

Repetitive Motions Hazards

- When using this tool to perform work-related activities, the operator can experience discomfort in the hands, arms, shoulders, neck or other parts of the body
- While using this tool, the operator should adopt a comfortable posture whilst maintaining secure footing and avoiding awkward or off-balance postures. The operator should change posture during extended tasks; this can help avoid discomfort and fatigue
- If the operator experiences symptoms such as persistent or recurring discomfort, pain, throbbing, aching, tingling, numbness, burning sensations or stiffness, these warning signs should not be ignored. The operator should inform the employer and consult a qualified health professional

Accessory Hazards

- Disconnect the tool from the energy supply before fitting or changing the inserted tool or accessory
- Avoid direct contact with the inserted tool during and after use, as it can be hot or sharp
- Use only sizes and types of accessories and consumables that are recommended by the manufacturer of this tool; do not use other types or sizes of accessories or consumables

Workplace Hazards

- Slips, trips and falls are major causes of workplace injury. Be aware of slippery surfaces caused by use of the tool and also of trip hazards caused by the air line or hydraulic hose
- This tool is not intended for use in potentially explosive atmospheres and is not insulated against contact with electric power

Dust & Fume Hazards

- Dust and fumes generated when using this tool can cause ill health (for example cancer, birth defects, asthma and/or dermatitis); risk assessment and implementation of appropriate controls for these hazards are essential
- Risk assessment should include dust created by the use of the tool and the potential for disturbing existing dust
- Direct the exhaust so as to minimise disturbance of dust in a dust-filled environment
- Where dust or fumes are created, the priority should be to control them at the point of emission
- Select, maintain and replace the consumable/inserted tool as recommended in the instruction handbook, to prevent an unnecessary increase in dust or fumes
- Use respiratory protection in accordance with employer's instructions and as required by occupational health and safety regulations

Noise Hazards

- Exposure to high noise levels can cause permanent, disabling hearing loss and other problems, such as tinnitus (ringing, buzzing, whistling or humming in the ears). Therefore, risk assessment and implementation of appropriate controls for these hazards are essential
- Appropriate controls to reduce the risk can include actions such as damping materials to prevent workpieces from 'ringing'
- Use hearing protection in accordance with employer's instructions and as required by occupational health and safety regulations
- Operate and maintain this tool as recommended in the instruction handbook, to prevent an unnecessary increase in the noise level
- Select, maintain and replace the consumable/inserted tool as recommended in the instruction handbook, to prevent an unnecessary increase in noise
- If the tool has a silencer, always ensure it is in place and in good working order when the tool is being operated

Vibration Hazards

- Exposure to vibration can cause disabling damage to the nerves and blood supply of the hands and arms
- Wear warm clothing when working in cold conditions and keep your hands warm and dry
- If you experience numbness, tingling, pain or whitening of the skin in your fingers or hands, stop using the machine, inform your employer and consult a physician
- Operate and maintain the sander or polisher as recommended in the instruction handbook, to prevent an unnecessary increase in vibration levels
- Hold the tool with a light but safe grip, taking account of the required hand reaction forces, because the risk from vibration is generally greater when the grip force is higher

Additional Safety Instructions for Pneumatic Power Tools

Air under pressure can cause severe injury:

- Always shut off air supply, drain hose of air pressure and disconnect tool from air supply when not in use, before changing accessories or when making repairs
- Never direct air at yourself or anyone else
- Whipping hoses can cause severe injury. Always check for damaged or loose hoses and fittings
- Whenever universal twist couplings (claw couplings) are used, lock pins should be installed and whipcheck safety cables should be used to safeguard against possible hose-to-tool or hose-to-hose connection failure
- Do not exceed the maximum air pressure stated on the tool
- Never carry an air tool by the hose

Sanding Tool Safety

WARNING!

- **Use clamps or another practical way to secure the workpiece to a stable platform.** Holding the workpiece by hand or against the body makes it unstable and may lead to loss of control.
- **ALWAYS wear appropriate protective equipment, including a dust mask with a minimum FFP2 rating, eye protection and ear defenders**
- **Ensure all people in the vicinity of the work area are also equipped with suitable personal protective equipment**
- **Take special care when sanding some woods (such as beech, oak, mahogany and teak), as the dust produced is toxic and can cause extreme reactions**
- **NEVER use to process any materials containing asbestos.** Consult a qualified professional, if you are uncertain whether an object contains asbestos
- **DO NOT sand magnesium or alloys containing a high percentage of magnesium**
- **Be aware of paint finishes or treatments that may have been applied to the material that is being sanded. Many treatments can create dust that is toxic, or otherwise harmful. If working on a building constructed prior to 1960, there is an increased chance of encountering lead-based paints**
- **The dust produced when sanding lead-based paints is particularly hazardous to children, pregnant women, and people with high blood pressure. DO NOT allow these people near to the work area, even if wearing appropriate personal protective equipment**
- **Whenever possible, use a vacuum dust extraction system to control dust and waste**
- **Be especially careful when using a machine for both wood and metal sanding. Sparks from metal can easily ignite wood dust. ALWAYS clean your machine thoroughly to reduce the risk of fire**
- **Empty the dust bag or container (where applicable) frequently during use, before taking breaks and after completion of sanding. Dust may be an explosion hazard. DO NOT throw sanding dust into an open fire. Spontaneous combustion may occur when oil or water particles come into contact with dust particles. Dispose of waste materials carefully and in accordance with local laws and regulations.**
- **Work surfaces and sandpaper can become very hot during use. If there is evidence of burning (smoke or ash), from the work surface, stop and allow the material to cool. DO NOT touch work surface or sandpaper until they have had time to cool**
- **DO NOT touch the moving sandpaper**
- **ALWAYS switch off before you put the sander down**
- **DO NOT use for wet sanding. Liquids entering the motor housing can cause severe electric shocks**
- **ALWAYS unplug the sander from the mains power supply before changing or replacing sandpaper**
- **Even when this tool is used as prescribed it is not possible to eliminate all residual risk factors. If you are in any doubt as to safe use of this tool, do not use it**

Additional Safety Instructions for Pneumatic Sanding Tools

- Inspect the backing pad before use. Do not use if cracked or broken or if it has been dropped
- Never run the tool unless abrasive is applied to the workpiece
- Grinding wheels and cutting-off tools shall not be used
- Check that the maximum operating speed of the inserted tool (flap wheels, abrasive belts, fibre discs, backing pads, etc.), is higher than the rated speed of the sander or polisher
- Self-fixing sander discs shall be placed concentrically on the supporting pad
- Ensure that there are no electrical cables, gas pipes, etc., which can cause a hazard if damaged by use of the tool

Product Familiarisation

1	Tensioning Arm
2	Tensioning Pulley
3	Sanding Belt
4	Tensioning Lever
5	Extension Arm
6	Angle Adjustment Screw
7	Handle
8	Exhaust
9	Air Inlet
10	Quick Connector
11	Throttle Trigger
12	Drive Pulley

Accessories (not shown):

- 2 x Sanding Belt (60 grit)
- Hex Key

Intended Use

Compressor-powered belt sander with adjustable belt arm and easy tensioning function. Designed for light duty surface preparation and paint removal.

Unpacking Your Tool

- Carefully unpack and inspect your new tool. Familiarise yourself with all its features and functions
- Ensure that all parts of the tool are present and in good condition. If any parts are missing or damaged, have such parts replaced before attempting to use this tool

Before Use

⚠ WARNING: Always disconnect from the air supply and depressurise before cleaning or carrying out any maintenance.

⚠ WARNING: Before fitting sanding sheets, ensure the sander is disconnected from the power supply.

Note: DO NOT continue to use worn, torn, or heavily clogged sanding sheets. Ensure foreign objects, such as nails and screws, are removed from the workpiece before commencing sanding.

⚠ WARNING: DO NOT use a sanding sheet on wood that has previously been used on metal. This may cause scouring on the wooden surface. DO NOT use this sander for sanding magnesium.

Note: Before every use drip 3 droplets of Air Tool Oil (not supplied) into the Air Inlet (9) to increase tool longevity.

Fitting the quick connector

Note: This tool is supplied with two different male air line quick connectors:

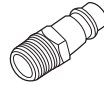

EQ-4

commonly used in Europe

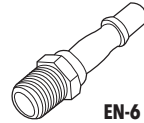

EN-6

mainly used in the UK

- Please choose the connector that is compatible with the air line system you are using, and install as outlined below:
 1. Apply some PTFE tape (not included) to the screw threads of the Quick Connector (10). This will help to maintain an air-tight seal
- Note:** Apply PTFE tape tightly, and in a clockwise direction, so it does not come off when the thread is screwed into the tool.
2. Remove the protective plug from the Air Inlet (9)
 3. Using a spanner (not included) screw the Quick Connector into the Air Inlet located at the base of the handle
 4. Connect to the air line, pressurise carefully, and carry out a leak check (eg by spraying small amounts of soapy water on to the outside of the connectors)
- Air lines fitted with matching female quick connectors will now be a push-fit to the tool

Air supply connection

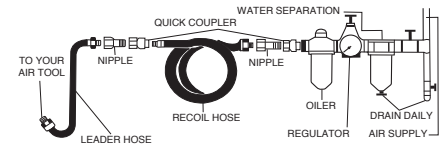

- This tool should be connected to a clean, dry air supply with inline oiler and water separator
- Do not allow supply pressure to exceed the maximum stated (see "Specifications")
- Ensure that water is drained from air system daily
- Ensure that all parts of the system (hoses, couplers, etc.) are correctly rated for the air pressure to be used

Fitting a sanding belt

1. Depress the Tensioning Lever (4) and push the Tensioning Arm (1) into the Extension Arm (5), then release the Tensioning Lever
2. Wrap the Sanding Belt (3) around the Drive Pulley (12) and the Tensioning Pulley (2), ensuring it is centred
3. Tension the Sanding Belt by pressing and holding the Tensioning Lever. Release the Tensioning Lever once the belt is installed

Angle adjustment

- The Extension Arm (5) is adjustable to increase versatility when performing sanding operations to complex geometries
1. Loosen the Angle Adjustment Screw (6) using the provided Hex Key, and rotate the entire sanding belt assembly to the desired position
 2. Securely fasten the Angle Adjustment Screw

Operation

⚠ WARNING: ALWAYS wear eye protection, adequate respiratory and hearing protection, as well as suitable gloves, when working with this tool.

Note: Always use clamps to secure the workpiece to the workbench wherever possible.

1. Connect the sander to the air supply and ensure the pressure setting is correct, see "Specifications" for the air supply pressure rating
2. Hold the tool by the Handle (7), and gently squeeze the Throttle Trigger (11) towards the Handle
3. The Sanding Belt (3) will begin to rotate. Squeeze the Throttle Trigger further to increase the speed, slightly release to decrease the speed,
4. With the Sanding Belt spinning at the required speed, slowly move the belt towards the workpiece and gently engage the material
5. Apply moderate pressure to the workpiece surface during operation. Do not apply excessive pressure

- To stop the tool, move the Sanding Belt away from the workpiece, fully release the Throttle Trigger and allow the Safety Catch to re-engage

Accessories

- A range of accessories and consumables, including Coiled Air Hose (269591), Air Filter Regulator & Lubricator (245014) and Mini In-Line Oiler (456965) is available from your Silverline stockist. Spare parts can be obtained from toolsparsonline.com

Maintenance

General inspection

- Regularly check that all the fixing screws are tight

Cleaning

- Keep your tool clean at all times. Dirt and dust will cause internal parts to wear quickly, and shorten the machine's service life. Clean the body of your machine with a soft brush, or dry cloth. If available, use clean, dry, compressed air to blow through the ventilation holes
- Clean the tool casing with a soft damp cloth using a mild detergent. Do not use alcohol, petrol or strong cleaning agents
- Never use caustic agents to clean plastic parts

Lubrication

- Slightly lubricate all moving parts at regular intervals with a suitable spray lubricant

Storage

- Store this tool carefully in a secure, dry place out of the reach of children

Troubleshooting

Problem	Possible Cause	Solution
No function when Throttle Trigger (11) is operated. Oscillating Spindle (21) rotates freely	Air supply issue	Check all connections between compressor and tool, and ensure the operating pressure is set correctly
	Defective Throttle Trigger or throttle components	In the event the internal throttle mechanism becomes jammed. Check for dirt within the Air Inlet (9) and remove. Pour a small amount of air tool oil (not included) into the Air Inlet, reconnect the air supply and operate the Throttle Trigger in small bursts. If the tool still ceases to function, return to an authorised Silverline service centre
Drive Pulley (12) performance is restricted, yet air flows freely from the tool	Internal vane seized	Disconnect the air supply. Pour a small amount of air tool oil (not included) into the Air Inlet (9), reconnect the air supply and operate the Throttle Trigger in small bursts. Periodically tap the Drive Pulley using a rubber mallet (not included). If the tool still ceases to function, return to an authorised Silverline service centre
Seized Drive Pulley (12)	Broken internal vane	Return to an authorised Silverline service centre
Sander will not turn off when Throttle Trigger (11) is released	Defective internal Throttle Trigger components	Return to an authorised Silverline service centre

Silverline Tools Guarantee

This Silverline product comes with a 3 year guarantee

Register this product at www.silverlinetools.com within 30 days of purchase in order to qualify for the 3 year guarantee. Guarantee period begins according to the date of purchase on your sales receipt.

Registering your purchase

Registration is made at silverlinetools.com by selecting the Guarantee Registration button. You will need to enter:-

- Your personal details
- Details of the product and purchase information

Once this information is entered your guarantee certificate will be created in PDF format for you to print out and keep with your purchase.

Terms & Conditions

Guarantee period becomes effective from the date of retail purchase as detailed on your sales receipt.

PLEASE KEEP YOUR SALES RECEIPT

If this product develops a fault within 30 days of purchase, return it to the stockist where it was purchased, with your receipt, stating details of the fault. You will receive a replacement or refund.

If this product develops a fault after the 30 day period, return it to:

Silverline Tools Service Centre
PO Box 2988
Yeovil
BA21 1WJ, UK

The guarantee claim must be submitted during the guarantee period.

You must provide the original sales receipt indicating the purchase date, your name, address and place of purchase before any work can be carried out.

You must provide precise details of the fault requiring correction.

Claims made within the guarantee period will be verified by Silverline Tools to establish if the deficiencies are related to material or manufacturing of the product.

Carriage will not be refunded. Items for return must be in a suitably clean and safe state for repair, and should be packaged carefully to prevent damage or injury during transportation. We may reject unsuitable or unsafe deliveries.

All work will be carried out by Silverline Tools or its authorized repair agents.

The repair or replacement of the product will not extend the period of guarantee

Defects recognised by us as being covered by the guarantee shall be corrected by means of repair of the tool, free of charge (excluding carriage charges) or by replacement with a tool in perfect working order.

Retained tools, or parts, for which a replacement has been issued, will become the property of Silverline Tools.

The repair or replacement of your product under guarantee provides benefits which are additional to and do not affect your statutory rights as a consumer.

What is covered:

The repair of the product, if it can be verified to the satisfaction of Silverline Tools that the deficiencies were due to faulty materials or workmanship within the guarantee period.

If any part is no longer available or out of manufacture, Silverline Tools will replace it with a functional replacement part.

Use of this product in the EU.

What is not covered:

Silverline Tools does not guarantee repairs required as a result of:

Normal wear and tear caused by use in accordance with the operating instructions eg blades, brushes, belts, bulbs, batteries etc.

The replacement of any provided accessories drill bits, blades, sanding sheets, cutting discs and other related items.

Accidental damage, faults caused by negligent use or care, misuse, neglect, careless operation or handling of the product.

Use of the product for anything other than normal domestic purposes.

Change or modification of the product in any way.

Use of parts and accessories which are not genuine Silverline Tools components.

Faulty installation (except installed by Silverline Tools).

Repairs or alterations carried out by parties other than Silverline Tools or its authorized repair agents.

Claims other than the right to correction of faults on the tool named in these guarantee conditions are not covered by the guarantee.

CE Declaration of Conformity

The undersigned: Mr Darrell Morris

as authorised by: Silverline Tools

Declares that

This declaration has been issued under the sole responsibility of the manufacturer.

The object of the declaration is in conformity with the relevant Union harmonisation Legislation.

Identification code: 942944

Description: Air Belt Sander

Conforms to the following directives and standards:

- Machinery Directive 2006/42/EC
- EN ISO11148-8:2011

Notified body: Ente Certificazione Macchine

The technical documentation is kept by: Silverline Tools

Date: 23/07/15

Signed:

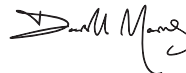

Mr Darrell Morris

Managing Director

Name and address of the manufacturer:

Powerbox International Limited, Company No. 06897059. Registered address:

Powerbox, Boundary Way, Lufton Trading Estate, Yeovil, Somerset BA22 8HZ, United Kingdom.

Introduction

Nous vous remercions d'avoir choisi cet équipement Silverline. Ces instructions contiennent les informations nécessaires pour vous en garantir un fonctionnement efficace et en toute sécurité. Veuillez lire attentivement ce manuel pour vous assurer de tirer pleinement avantage des caractéristiques uniques de votre nouvel équipement.

Gardez ce manuel à portée de main et assurez-vous que tous les utilisateurs l'aient lu et bien compris avant toute utilisation. Conservez-le pour toute référence ultérieure.

Description des symboles

La plaque signalétique figurant sur votre outil peut présenter des symboles.

Ces symboles constituent des informations importantes relatives au produit ou des instructions concernant son utilisation.



Port de protection auditive
Port de lunettes de sécurité
Port de masque respiratoire
Port du casque



Port de gants



Lire le manuel d'instructions



ATTENTION : les pièces mobiles peuvent engendrer des écrasements et des coupures.



NE PAS utiliser avec des bouteilles de gaz comprimé !



Attention !



Conforme à la réglementation et aux normes de sécurité pertinentes.



Protection de l'environnement

Les appareils électriques usagés ne doivent pas être jetés avec les ordures ménagères. Veuillez les recycler dans les centres prévus à cet effet. Pour de plus amples informations, veuillez contacter votre municipalité ou point de vente.

Abréviations techniques

n_s	Vitesse à vide
n	Vitesse nominale
Nm	Newton-mètre (couple de serrage)
psi	Livre-force par pouce carré (unité de mesure de contrainte et de pression anglo-saxonne)
°	Degrés
\emptyset	Diamètre
W, kW	Watt, kilowatt
/min or min⁻¹	(opérations) par minute
rpm	Tours par minute
BSP	British Standard Pipe (Filetage standard britannique)
dB(A)	Puissance acoustique en décibel (A pondérée)
m/s²	Mètres par seconde au carré (magnitude des vibrations)

Caractéristiques techniques

Vitesse à vide :	16 000 tr/min
Bande :	10 x 330 mm
Pression de service maximale :	6,3 Bar
Consommation en air :	113 L/min
Raccord d'arrivée :	1/4" BSP
Type d'huile :	Huile standard pour outils pneumatiques
Poids :	0,75 kg

Du fait de l'évolution constante de nos produits, les caractéristiques des produits Silverline peuvent changer sans notification préalable.

Informations sur le niveau sonore et vibratoire

Pression sonore L_{pA} :	88,6 dB(A)
Puissance sonore L_{WA} :	99,6 dB(A)
Incertitude K :	3 dB
Vibration pondérée a_h (poignée principale) :	0,9 m/s ²
Incertitude K :	1,5 m/s ²

L'intensité sonore peut dépasser 85 dB(A) et il est nécessaire que l'utilisateur prenne des mesures de protection auditive.

ATTENTION : Portez toujours des protections sonores lorsque le niveau d'intensité est supérieure à 85 dB(A) et limitez le temps d'exposition si nécessaire. Si l'intensité sonore devient inconfortable, même avec les protections, arrêtez immédiatement d'utiliser l'appareil, vérifiez que les protections sont bien en places et adaptés avec le niveau sonore produit par l'appareil.

ATTENTION : L'exposition de l'utilisateur aux vibrations peut engendrer une perte du toucher, des engourdissements, des picotements et ainsi réduire la capacité de préhension. De longues expositions peuvent également provoquer ces symptômes de façon chronique. Si nécessaire, limitez le temps d'exposition aux vibrations et portez des gants anti-vibrations. N'utilisez pas cet appareil lorsque la température de vos mains est en dessous des températures normales, car l'effet vibratoire en est accentué. Référez-vous au cas de figures des caractéristiques relatives aux vibrations pour calculer le temps et fréquence d'utilisation de l'appareil.

Les niveaux sonores et vibratoires indiqués dans la section « Caractéristiques techniques » du présent manuel sont déterminés en fonction de normes internationales. Ces données correspondent à un usage normal de l'appareil, et ce dans des conditions de travail normales. Un appareil mal entretenu, mal assemblé ou mal utilisé peut augmenter les niveaux sonores et vibratoires. Le site www.osha.europa.eu offre de plus amples informations sur les niveaux sonores et vibratoires sur le lieu de travail, celles-ci pourront être utiles à tout particulier utilisant des outils électriques pendant des périodes prolongées.

Consignes générales de sécurité

- Ce manuel contient des informations relatives à différents risques. Lisez et assimilez l'ensemble des consignes de sécurité avant l'installation, l'utilisation, la réparation, l'entretien, le changement des accessoires et le travail avec ou à proximité de cet outil. Le non-respect des consignes de sécurité peut causer des blessures physiques graves.
- Seuls les utilisateurs formés et qualifiés doivent installer, régler ou utiliser cet outil.
- Ne modifiez pas cet outil. Les modifications peuvent réduire l'efficacité des dispositifs de sécurité et augmenter les risques pour l'utilisateur.
- Ne jetez pas ces instructions ; les transmettre à l'utilisateur.
- N'utilisez pas cet outil s'il est endommagé.
- Les outils doivent être inspectés régulièrement afin de vérifier que les notations et les marquages nécessaires à la norme ISO 11148 sont lisibles sur l'outil. L'employeur/ utilisateur doit contacter le fabricant pour obtenir des étiquettes de remplacement lorsque cela est nécessaire.

ATTENTION : Cet appareil n'est pas conçu pour être utilisé par des personnes (enfants compris) ayant des capacités physiques ou mentales réduites, ou n'ayant pas l'expérience ou les connaissances requises, à moins d'être sous la supervision d'une personne responsable de leur sécurité ou d'avoir reçu les instructions nécessaires. Les enfants ne doivent pas s'approcher et jouer avec cet appareil.

Risques de projections

- Il est à savoir qu'un défaut sur la pièce de travail, sur un accessoire ou sur l'appareil même peut engendrer l'émission de projectiles avec une vitesse très importante.

- b) Portez toujours des protections oculaires résistantes aux impacts pendant toute la durée d'utilisation de cet outil. Le degré de protection doit être évalué avant chaque utilisation.
- c) Pour les travaux à effectuer au-dessus de la tête, portez un casque de sécurité.
- d) Les visus vis-à-vis des autres personnes doivent être également évalués.
- e) Vérifiez que la pièce de travail soit solidement immobilisée.

Risques d'enchevêtrement

- Étouffements, lacerations et/ou déchirures peuvent être provoqués avec tout port de vêtements amples, de bijoux, colliers et si les cheveux ou des gants ne sont pas maintenus hors de portée de l'appareil et de ses accessoires.

Risques liés à l'utilisation

- a) L'utilisation de l'appareil peut exposer les mains à des risques de coupures, égratignures ou des échauffements.
- b) Portez des gants de protection adéquats.
- c) Les utilisateurs et le personnel effectuant l'entretien doivent être physiquement capables de manipuler cet appareil eu égard à son volume, son poids et sa puissance.
- d) Tenez l'appareil de manière à pouvoir répondre aux mouvements normaux et à anticiper les mouvements soudains de l'outil.
- e) Travaillez avec une posture stable.
- f) Relâchez le dispositif de marche/arrêt en cas de coupure d'alimentation.
- g) Utilisez les lubrifiants recommandés par le fabricant.
- h) Portez des protections oculaires. Des gants et vêtements de protection sont également recommandés.
- i) Évitez le contact avec les parties en rotation de l'outil en marche pour éviter pincements et coupures sur les mains ou autres parties du corps.
- j) Des décharges électrostatiques peuvent se produire en cas d'utilisation sur du plastique ou d'autres matériaux non conducteurs.

Risques liés aux mouvements répétitifs

- a) L'utilisation à bon escient de cet outil peut engendrer des sensations de gêne sur les mains, bras, épaules, cou et autres parties du corps.
- b) Lors de son utilisation, il est important de garder une posture stable et d'éviter toute posture pouvant engendrer un déséquilibre. Pour éviter une sensation de gêne ou de fatigue lors de longues utilisations, changer de posture fréquemment.
- c) Si l'utilisateur ressent des symptômes de façon récurrente ou persistante, tels que gêne, élancements, douleur, picotement, engourdissement, sensation de brûlure ou raideur, ces signes doivent être pris sérieusement. L'utilisateur doit avertir son employeur et consulter un professionnel de santé qualifié.

Risques liés aux accessoires

- a) Débranchez toujours l'appareil de sa source d'alimentation avant de monter un accessoire ou d'en changer.
- b) Évitez tout contact direct avec l'accessoire monté sur l'outil car il peut être chaud ou tranchant.
- c) Utilisez uniquement les tailles et types d'accessoires recommandés par le fabricant.

Risques liés à la zone de travail

- a) Les causes d'accidents sur le lieu de travail sont souvent dues à des débordements, glissades et chutes. Prêtez une attention particulière aux risques existant sur les surfaces rendues glissantes par l'utilisation de l'appareil, ainsi qu'aux risques de débordements qui pourraient être occasionnés par le tuyau d'air ou le tuyau hydraulique.
- b) Cet outil n'est pas conçu pour être utilisé en milieu à atmosphère potentiellement explosive, et n'est pas isolé contre le contact avec une source électrique.

Risques liés aux poussières et aux émanations

- a) La poussière et les émanations produites lors de l'utilisation de cet appareil peuvent provoquer des maladies (telles que cancer, asthme et/ou dermatite) ; il est essentiel de procéder à une évaluation des risques et à une mise en place de mesures parant à ces risques.
- b) L'évaluation des risques doit prendre en compte la poussière produite lors de l'utilisation de l'outil, ainsi que les déplacements de la poussière déjà présente qui seront créés lors de l'utilisation de l'outil.
- c) Dirigez l'orifice d'échappement d'air de façon à limiter les déplacements de poussière lors du travail dans un milieu poussiéreux.
- d) Lorsque de la poussière et des émanations sont créées, la priorité doit être de les contrôler à la source de l'émission.
- e) Choisissez, entretenez et remplacez les accessoires de la manière recommandée dans le manuel d'utilisation pour éviter une augmentation de la production de poussière et des émanations.
- f) Utilisez des protections respiratoires conformément aux instructions de l'employeur et à la réglementation en matière de santé et de sécurité.

Risques liés aux émissions sonores

- a) Une mesure préventive visant à réduire ces risques peut être d'utiliser des matériaux

amortissants pour atténuer les sons aigus produits par la pièce de travail.

- b) Portez des protections auditives conformément aux instructions de l'employeur et à la réglementation en matière de santé et de sécurité.
- c) Utilisez et entretenez cet outil de la manière indiquée dans le manuel d'utilisation pour éviter une augmentation inutile du niveau sonore.
- d) Choisissez, entretenez et remplacez les accessoires de la manière recommandée dans le manuel d'utilisation pour éviter une augmentation inutile des émissions sonores.
- e) Si cet outil possède un silencieux, vérifiez qu'il est en bon état et bien installé sur l'outil pour un bon fonctionnement.

Risques liés aux vibrations

- a) L'exposition aux vibrations peut provoquer des lésions nerveuses et touchant les vaisseaux sanguins des bras et des mains.
- b) Portez des vêtements chauds lors d'utilisations dans des conditions de basses températures et gardez les mains chaudes et sèches.
- c) En cas d'engourdissement, picotement, douleur ou blanchiment de la peau sur les doigts ou la main, cessez d'utiliser l'appareil, prévenez votre employeur et consultez un médecin.
- d) Utilisez et entretenez l'appareil de la manière indiquée dans le manuel d'utilisation pour éviter une augmentation inutile du niveau sonore.
- e) Tenez l'appareil sans trop serrer, mais assez pour travailler en toute sécurité en fonction de la tâche à effectuer car les risques liés aux vibrations augmentent plus l'outil est tenu fermement.

Consignes de sécurité relatives aux outils électriques pneumatiques

L'air sous pression peut constituer un grave risque de blessures :

- Référez toujours l'arrivée d'air et le raccord du tuyau de vidage et débranchez votre appareil de l'approvisionnement en air lorsque vous ne l'utilisez pas ou avant d'effectuer toute opération de changement d'accessoires ou de réparation.
- Ne dirigez jamais la sortie d'air comprimé vers vous-même ou vers une autre personne
- Ne maltraitez pas les tuyaux. Un tuyau en mauvais état constitue un grave risque d'accident. Assurez-vous toujours que tous les tuyaux sont en bon état et vérifiez tous les raccordements avant utilisation.
- Si vous utilisez des raccords universels (raccords à griffes), vous devez ajouter des goupilles de verrouillage et des câbles de sécurité pour prévenir tout risque de défaut de raccordement entre l'appareil et les tuyaux ou entre les tuyaux.
- N'employez pas une pression d'air comprimé supérieure au niveau recommandé indiqué sur l'appareil.
- Ne portez jamais un appareil à air comprimé par son tuyau haute pression

Consignes de sécurité relatives aux outils de ponçage

 **AVERTISSEMENT !**

- Utilisez un serre-joint ou un étau pour maintenir la pièce de travail sur une surface stable. Tenir la pièce de travail à la main ou contre le corps la rend instable et peut causer une perte de contrôle.
- a) Portez TOUJOURS des équipements de sécurité appropriés, parmi lesquels un masque anti-poussières d'une protection minimale FFP2, des lunettes de sécurité et un casque anti-bruit.
- b) Il vous appartient de veiller à ce que les personnes se trouvant à proximité de votre zone de travail soient également protégées par des équipements adéquats.
- c) Prenez des précautions particulières lors du ponçage de certaines essences de bois (le hêtre, le chêne, l'acajou et le teck, par exemple) car la poussière produite est toxique et peut provoquer des réactions allergiques chez certaines personnes.
- d) Ne vous servez jamais de cet outil pour travailler sur des matériaux contenant de l'amiante. Consultez un professionnel qualifié si vous ne savez pas si un objet contient de l'amiante.
- e) Ne ponchez pas le magnésium ni les alliages qui en contiennent une proportion élevée.
- f) Tenez compte des peintures de finition et des traitements qui peuvent avoir été appliqués sur la matière à poncer. De nombreux traitements peuvent produire une poussière toxique ou dangereuse pour la santé. Si vous travaillez dans un bâtiment dont la construction est antérieure à 1960, sachez que la présence de peintures à base de plomb est fort probable.
- g) La poussière produite par le ponçage des peintures à base de plomb est particulièrement dangereuse pour les enfants, les femmes enceintes et les personnes atteintes d'hypertension. Assurez-vous que ces personnes se tiennent à l'écart de la zone de travail, même si elles portent un équipement de protection adéquat.
- h) Dans la mesure du possible, employez un système d'extraction des poussières pour mieux contrôler la dispersion des poussières.
- i) Observez la plus grande prudence lors de l'utilisation d'un même appareil

pour poncer le bois et le métal. Les étincelles du métal peuvent aisément enflammer les poussières de bois. Nettoyez TOUJOURS l'outil complètement pour réduire le risque d'incendie.

- j) **Videz régulièrement le sac ou bac à poussière durant l'utilisation, avant de prendre une pause et après avoir fini de poncer.** La poussière peut représenter un risque d'explosion. N'incinerez pas la poussière de ponçage. Une combustion spontanée peut se produire lorsque des particules d'huile ou d'eau entrent en contact avec les particules de poussière. Éliminez les déchets de ponçage avec précaution et conformément aux lois et réglementations locales.
- k) **Les surfaces de travail et le papier abrasif peuvent atteindre des températures très élevées au cours du travail ; en cas de signe de combustion (fumée ou centre) de la surface de travail, arrêtez l'opération en cours et attendez que le matériel refroidisse.** Ne touchez pas la surface de travail ni le papier abrasif avant qu'ils n'aient eu le temps de refroidir.
- l) **Ne touchez pas la feuille de ponçage lorsqu'elle est en mouvement.**
- m) **Éteignez toujours l'appareil avant de le déposer.**
- n) **Ne vous servez pas de cet outil pour le ponçage humide.** Les liquides qui entrent dans le boîtier moteur peuvent causer des chocs électriques graves.
- o) **Débranchez toujours l'appareil avant de procéder au changement ou à l'installation d'un accessoire.**
- p) **Même lorsque l'outil est utilisé comme indiqué, il est impossible d'éliminer tous les facteurs de risque résiduels.** Si vous avez des doutes quant à la manière sûre et correcte de procéder, il est recommandé de ne pas utiliser cet outil.

Consignes de sécurité supplémentaires relatives aux outils de ponçage pneumatiques

- Toujours vérifier le plateau support avant utilisation. Ne l'utilisez pas s'il est endommagé ou cassé, ou si vous l'avez fait tomber.
- Ne mettez pas votre outil en fonction tant que l'abrasif n'est pas en contact avec la pièce de travail
- N'utilisez pas d'outils de coupe ou de meulage.
- Veillez toujours à ce que la vitesse de fonctionnement maximale de l'accessoire utilisé (roues à lamelles, bandes abrasives, disques fibre, plateau support, etc.) soit plus élevée que la vitesse nominale de la perceuse / polisseuse.
- Les disques de ponçage auto-agrippants doivent être positionnés de manière concentrique sur le plateau support.
- Assurez-vous toujours qu'il n'y ait aucun câble électrique ni de conduites de gaz ou autre raccordements qui pourraient constituer un danger en cas de contact avec l'appareil.

Descriptif du produit

1	Bras tendeur
2	Poulie de tension
3	Bande abrasive
4	Lever
5	Bras d'extension
6	Vis de réglage pour l'inclinaison de l'angle
7	Poignée
8	Echappement
9	Arrivée d'air
10	Raccord rapide
11	Gâchette
12	Poulie de traction

Accessoires (non illustrés):

- 2 Bandes abrasives (Grain 60)
- Clé hexagonale

Usage conforme

Ponceuse pneumatique à bande à air comprimé avec bras pour bande abrasive réglable et fonction de traction simplifiée. Conçue pour réaliser des tâches légères de ponçage sur surfaces couvertes d'enduit ou de peinture.

Déballage

- Déballer le produit avec soin. Veillez à retirer tout le matériel d'emballage et familiarisez-vous avec toutes les caractéristiques du produit.
- Si des pièces sont endommagées ou manquantes, faites-les réparer ou remplacer avant d'utiliser l'appareil.

Avant utilisation

⚠ ATTENTION : TOUJOURS débrancher l'alimentation en air et dépressuriser avant toute opération de nettoyage ou d'entretien.

⚠ ATTENTION : Assurez-vous que l'appareil soit éteint et débranché de sa source d'alimentation avant de fixer ou enlever une feuille abrasive.

Remarque : Ne continuez pas de travailler avec une feuille abrasive usée, déchirée ou complètement encrassée. Assurez-vous que des corps étrangers, comme des clous ou des vis, soient enlevés de la pièce de travail avant de commencer à poncer.

⚠ ATTENTION : N'utilisez pas une feuille abrasive sur du bois si elle a été utilisée pour le ponçage du métal. Cela peut rayer le bois.

Remarque : Avant toute utilisation, appliquez trois gouttes d'huile spéciale pour outils pneumatiques (non fournie) à l'intérieur de l'arrivée d'air (9) afin d'accroître la durée de vie de l'appareil.

Montage du raccord rapide

Remarque : Cet outil est fourni avec deux raccords rapides mâles pour la conduite d'air :

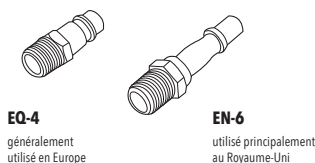

- Choisissez un raccord rapide compatible avec la conduite d'air utilisée, et montez-le de la façon suivante :

1. Appliquez une bande de PTFE (non fournie) sur le filetage du raccord rapide (9) pour conserver une meilleure étanchéité.

Remarque : appliquez la bande PTFE en la serrant bien et dans le sens horaire pour que la bande reste bien en place lorsque le raccord sera vissé sur l'appareil.

- Retirez le bouchon protecteur de l'arrivée d'air (8)
 - En utilisant une clé (non fournie), vissez le raccord rapide sur l'arrivée d'air située sur la base de la poignée.
 - Alimentez le circuit d'air en pressurant avec précaution, et vérifiez qu'il n'y pas de fuite (par exemple en vaporisant un peu d'eau savonneuse sur les raccords).
- Les conduites d'air avec des raccords rapides femelles peuvent s'insérer désormais sur l'appareil.

Raccordement à l'arrivée d'air

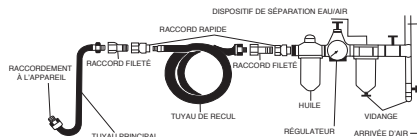

- Cet outil doit être branché à une alimentation en air comprimé propre et sec, pourvue d'un graisseur en ligne et d'un séparateur d'eau.
- Ne laissez pas la pression d'alimentation dépasser la pression maximale spécifiée. (Voir caractéristiques techniques).
- Vérifiez que l'eau soit vidangée quotidiennement
- Vérifiez que toutes les parties du système (tuyaux, coupleurs, etc.) soient adaptés à l'air comprimé utilisé.

Installation de la bande abrasive

- Appuyez sur le levier (4) et positionnez le bras tendeur (1) dans le bras d'extension (5) puis relâchez le levier.
- Enveloppez la bande abrasive (3) tout autour de la poulie de traction (12) et de la poulie de tension (2), en veillant à ce qu'elle soit bien centrée.
- Tendez bien la bande abrasive en appuyant et en maintenant le levier. Relâchez le levier une fois que la bande abrasive est installée.

Réglage de l'inclinaison de l'angle

- Le bras d'extension (5) est réglable, ce qui élargit considérablement le nombre de tâches possibles que vous pourrez réaliser lorsque vous souhaitez poncer des surfaces particulières.
- Desserrez la vis de réglage de l'inclinaison de l'angle (6) à l'aide de la clé hexagonale fournie et déplacez tout l'ensemble jusqu'à obtenir la position voulue.
 - Resserrez bien la vis en place.

Instructions d'utilisation

ATTENTION : Portez toujours des équipements de protection adéquats, tels que des protections oculaires, respiratoires et auditives lorsque vous utilisez cet appareil.

Remarque : Si possible, utilisez toujours des serre-joints pour immobiliser votre pièce de travail sur l'établi.

- Branchez l'appareil sur sa source d'approvisionnement en air et assurez-vous que la pression sélectionnée est appropriée. Référez-vous à la section « Caractéristiques techniques ».
 - Maintenez l'appareil par la poignée (7) et appuyez doucement sur la gâchette (11) vers la poignée.
 - La bande abrasive (3) va commencer à tourner. Appuyez un peu plus sur la gâchette pour augmenter la vitesse et relâchez légèrement pour la réduire.
 - Une fois que vous obtenez la vitesse de rotation voulue, approchez-vous lentement de la pièce de travail et engagez doucement le matériau.
- Exercez une pression modérée sur la surface de la pièce de travail durant l'opération de ponçage. Veillez à ne pas exercer de pression excessive.
 - Pour arrêter l'appareil, éloignez-le de la pièce de travail, relâchez complètement la gâchette et attendez que le cran de sécurité se remette en place.

Accessoires

- Une large gamme d'accessoires et autres produits est disponible chez votre revendeur Silverline dont le tuyau à air comprimé à ressort (269591), le filtre régulateur pour air comprimé (245014) et le mini-graisseur de ligne pour outils pneumatiques (456965). Des pièces de rechange peuvent également être commandées sur tools.paresonline.com

Entretien

Inspection générale

- Vérifiez régulièrement que toutes les vis de fixations soient toujours bien serrées.

Nettoyage

- Gardez l'appareil toujours propre. La poussière et la saleté provoquent l'usure rapide des éléments internes de l'appareil et réduisent la durée de vie de l'appareil. Utilisez une brosse souple ou un chiffon sec pour nettoyer le corps de l'appareil. Si possible, utilisez de l'air comprimé propre pour enlever la poussière accumulée dans les orifices de ventilation.
- Utilisez un chiffon humide pour nettoyer le boîtier de la machine. Vous pouvez utiliser un détergent doux, mais jamais d'alcool, essence ou autre agents de nettoyage agressifs.
- N'utilisez jamais d'agents caustiques pour les parties plastiques.

Lubrification

- Lubrifiez régulièrement les parties mobiles avec un vaporisateur de lubrifiant adéquat.

Entreposage

- Ranger cet outil dans un endroit sûr, sec et hors portée des enfants.

Si mon appareil ne fonctionne pas

Problème	Cause possible	Solution
La gâchette (11) ne marche pas. La poulie de traction (12) tourne à vide	Problème d'alimentation en air	Vérifiez tous les branchements entre l'alimentation en air et l'appareil, et vérifiez si le réglage de la pression sélectionnée est correct.
	Gâchette d'accélérateur défectueuse ou mécanisme interne défectueux	Cas d'un blocage au niveau des mécanismes internes de la gâchette. Vérifiez qu'il n'y ait pas de saleté accumulée au niveau de l'arrivée d'air (9) et retirez-la, le cas échéant. Appliquez une petite quantité d'huile pour outils pneumatiques (non fournie) à l'intérieur de l'arrivée d'air. Rebranchez l'alimentation en air et actionnez la gâchette par petits à coups. Si l'appareil ne fonctionne toujours pas, adressez-vous à un centre Silverline agréé.
La poulie de traction (12) ne fonctionne pas bien alors que pourtant de l'air sort de l'appareil	Hélice interne bloquée	Débranchez l'alimentation en air. Appliquez une petite quantité d'huile pour outils pneumatiques (non fournie) à l'intérieur de l'arrivée d'air (9), rebranchez l'alimentation en air et actionnez la gâchette par petits à coups. Donnez des petits coups contre la poulie de traction à l'aide d'un maillet en caoutchouc (non inclus). Si l'appareil ne fonctionne toujours pas, adressez-vous à un centre Silverline agréé.
La poulie de traction (12) est bloquée	Hélice interne cassée	Adressez-vous à un centre Silverline agréé
L'appareil ne s'arrête pas alors que la gâchette (11) est relâchée	Mécanismes internes de la gâchette défectueux	Adressez-vous à un centre Silverline agréé

Garantie des outils Silverline

Ce produit Silverline bénéficie d'une garantie de 3 ans

Enregistrez ce produit sur le site silverlinetools.com dans les 30 jours suivant l'achat afin de bénéficier de la garantie de 3 ans. La période de garantie commence à partir de la date d'achat figurant sur votre facture.

Enregistrement de votre achat

Rendez-vous sur silverlinetools.com, sélectionnez le bouton d'enregistrement et saisissez :

- Vos informations personnelles
 - Les informations concernant le produit et l'achat
- Vous recevrez le certificat de garantie en format PDF. Veuillez l'imprimer et le conserver avec votre article.

Conditions générales

La période de garantie prend effet à compter de la date de l'achat en magasin indiquée sur votre facture.

VEUILLEZ CONSERVER VOTRE PREUVE D'ACHAT.

Si ce produit est défectueux pendant les 30 jours qui suivent l'achat, retournez-le au magasin où vous l'avez acheté, avec votre facture, en expliquant en détail le problème. Le produit sera remplacé ou vous serez remboursé(e).

Si ce produit est défectueux après cette période de 30 jours, retournez-le à :

Silverline Tools Service
Centre PO Box 2988

Yeovil

BA21 1WU, Royaume Uni

Toute demande de service sous garantie doit être soumise pendant la période de garantie.

Avant toute intervention sous garantie, vous devez présenter la facture originale sur laquelle doivent figurer la date d'achat, votre nom, votre adresse et le lieu d'achat.

Vous devez expliquer en détail la défaillance nécessitant réparation.

Les demandes de service sous garantie faites pendant la période de garantie seront vérifiées par Silverline Tools pour établir si la défaillance du produit est liée à un vice de matériau ou de fabrication.

Les frais de port ne seront pas remboursés. Les articles retournés doivent être convenablement propres et sûrs pour être réparés et devaient être emballés soigneusement pour éviter tout dommage ou toute blessure pendant le transport. Nous pouvons refuser les livraisons qui ne sont pas convenables ou sûres.

Toute intervention sera effectuée par Silverline Tools ou ses agents de réparation agréés.

La réparation ou le remplacement du produit ne dépassera pas la période de garantie.

Les anomalies que nous reconnaissons être couvertes par la garantie seront rectifiées par la réparation de l'outil, sans frais (hormis les frais de port) ou par son remplacement par un outil en parfait état de fonctionnement.

Les pièces ou les outils remplacés deviendront la propriété de Silverline Tools.

La réparation ou le remplacement de votre produit sous garantie vous apporte des avantages ; ces avantages s'ajoutent à vos droits statutaires en tant que consommateur sans les affecter aucunement.

La présente garantie couvre :

La réparation du produit, s'il peut être vérifié, à la satisfaction de Silverline Tools, que les défaillances du produit ont été provoquées par un vice de matériau ou de fabrication au cours de la période de garantie.

Si une pièce n'est plus disponible ou n'est plus fabriquée, Silverline Tools la remplacera par une pièce de rechange opérationnelle.

Utilisation de ce produit dans l'UE.

La présente garantie ne couvre pas :

Silverline Tools ne garantit pas les réparations nécessaires du produit engendrées par :

L'usure normale provoquée par l'utilisation conforme aux instructions d'utilisation, par exemple des lames, des balais de charbon, des courroies, des ampoules, des batteries, etc.

Le remplacement de tout accessoire fourni tel que les forêts, les lames, les feuilles abrasives, les outils de coupes et les autres articles associés.

Les dommages et les défaillances accidentels causés par une utilisation ou un entretien négligent, une mauvaise utilisation, un manque d'entretien ou une utilisation ou une manipulation imprudente du produit.

L'utilisation du produit à des fins autres que son utilisation domestique normale.

Le moindre changement ou la moindre modification du produit.

L'utilisation de pièces et d'accessoires qui ne sont pas des composants véritables de Silverline Tools.

Une installation défectueuse (sauf si l'installation a été réalisée par Silverline Tools).

Les réparations ou les modifications réalisées par des tiers autres que Silverline Tools ou ses agents de réparation agréés.

Les demandes de service autres que le droit de rectifier les défaillances de l'outil indiquées dans ces conditions de garantie ne sont pas couvertes par cette garantie.

Déclaration de conformité CE

Le soussigné : M. Darrell Morris

Autorisé par : Silverline Tools

Déclare que :

La présente déclaration est établie sous la responsabilité exclusive du fabricant.

La présente déclaration de conformité est rédigée conformément à la législation d'harmonisation

de l'Union Européenne pertinente

Déclare que le produit :

Code d'identification : 942944

Description : Ponceuse pneumatique à bande

Est conforme aux directives suivantes :

- Directive sur les machines 2006/42/CE
- EN ISO1148-8:2011

Organisme notifié : Ente Certificazione Macchine

La documentation technique est conservée par : Silverline Tools

Date : 23/07/15

Signature :

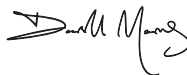

M. Darrell Morris

Directeur général

Nom et adresse du fabricant ou de son représentant agréé :

Powerbox International Limited, entreprise enregistrée sous le numéro 06897059. Siège social :

Powerbox, Boundary Way, Lufton Trading Estate, Yeovil, Somerset BA22 8HZ, Royaume Uni.

Einführung

Vielen Dank, dass Sie sich für dieses Silverline-Werkzeug entschieden haben. Diese Anleitung enthält wichtige Informationen für das sichere und effektive Arbeiten mit diesem Produkt. Selbst wenn Sie bereits mit ähnlichen Produkten vertraut sind, lesen Sie diese Anleitung bitte sorgfältig durch, um den größtmöglichen Nutzen aus diesem Werkzeug ziehen zu können. Bewahren Sie diese Anleitung griffbereit auf und sorgen Sie dafür, dass alle Benutzer dieses Geräts sie gelesen und verstanden haben.

Symbolerklärung

Auf dem Leistungsschild des Werkzeugs sind möglicherweise Symbole abgebildet. Sie vermitteln wichtige Informationen über das Produkt oder dienen als Gebrauchsanweisung.



Gehörschutz tragen
Augenschutz tragen
Atemschutz tragen
Kopfschutz tragen



Schutzhandschuhe tragen



Bedienungsanleitung sorgfältig lesen



WARNUNG! Risiko von Quetsch- und Schnittverletzungen durch bewegliche Teile!



NICHT mit Druckgasflaschen betreiben!



Achtung, Gefahr!



Erfüllt die entsprechenden rechtlichen Vorschriften und Sicherheitsnormen



Umweltschutz

Elektroaltgeräte dürfen nicht über den Haushaltsmüll entsorgt werden. Nach Möglichkeit bitte über entsprechende Einrichtungen entsorgen. Lassen Sie sich bezüglich der sachgemäßen Entsorgung von Elektrowerkzeugen von der zuständigen Behörde oder dem Händler beraten.

Abkürzungsverzeichnis

n_e	Leerlaufdrehzahl
n	Nennzahl
Nm	Newtonmeter (Drehmoment)
psi	Pfund pro Quadratzoll
°	Grad
Ø	Durchmesser
W, kW	Watt, Kilowatt
/min	Umdrehungen pro Minute
min⁻¹	Umdrehungen pro Minute
BSP	Britisches Standard-Rohrgewinde
dB(A)	Schallpegel in Dezibel (A-bewertet)
m/s²	Quadratmeter pro Sekunde (Schwingungsstärke)

Technische Daten

Leerlaufdrehzahl:	16.000 min ⁻¹
Band:	10 x 330 mm
Max. Betriebsdruck:	6,3 bar (90 psi)
Luftverbrauch (CFM):	113 l/min
Druckluftanschluss:	¼ Zoll BSP
Öltyp:	Druckluftwerkzeugöl
Gewicht:	0,75 kg

Aufgrund der fortlaufenden Weiterentwicklung unserer Produkte können sich die technischen Daten von Silverline-Produkten ohne vorherige Ankündigung ändern.

Schall- und Vibrationsinformationen:

Schalldruckpegel L _{pa} :	88,6 dB(A)
Schallleistungspegel L _{wa} :	99,6 dB(A)
Unsicherheit K:	3 dB
Handvibration a _h (Hauptgriff):	0,9 m/s ²
Unsicherheit K:	1,5 m/s ²

Der Schallintensitätspegel kann für den Bediener 85 dB(A) übersteigen und Lärmschutzmaßnahmen sind notwendig.

⚠️ WARNUNG! Tragen Sie in Bereichen, in denen der Lärmpegel 85 dB(A) überschreitet, unbedingt angemessenen Gehörschutz und begrenzen Sie nach Möglichkeit die Belastungsdauer. Sollte trotz Gehörschutz Unbehagen irgendeiner Art auftreten, beenden Sie die Arbeit unverzüglich und überprüfen Sie den Gehörschutz auf korrekten Sitz und Funktion und stellen Sie sicher, dass dieser einen angemessenen Schutz für den Lärmpegel bietet, der von den verwendeten Werkzeugen ausgeht.

⚠️ WARNUNG! Bei der Benutzung mancher Werkzeuge wird der Benutzer Vibrationen ausgesetzt, welche zum Verlust des Tastsinns, zu Taubheitsgefühl, Kribbeln und zu einer Verminderung der Handgrieffkraft führen können. Langfristige Belastung kann zu chronischen Beschwerden führen. Begrenzen Sie, falls nötig, die Exposition zu Vibrationen und tragen Sie vibrationsmindernde Handschuhe. Verwenden Sie dieses Werkzeug nicht mit kalten Händen, da Vibrationen bei Temperaturen unter dem individuellen Komfortbereich eine stärkere Wirkung zeigen. Beurteilen Sie die Vibrationsbelastung unter Zuhilfenahme der Technischen Daten des jeweiligen Werkzeuges und bestimmen Sie die zulässige Belastungsdauer und -häufigkeit.

Die in den Technischen Daten angegebenen Geräusch- und Vibrationsinformationen werden nach internationalen Standards bestimmt. Die angegebenen Werte beziehen sich auf eine normale Benutzung des Werkzeuges unter normalen Arbeitsbedingungen. Schlecht gewartete, inkorrekt montierte und unsachgemäß verwendete Werkzeuge können erhöhte Schallpegel und Vibrationswerte aufweisen. Weitere Informationen zur EU-Vibrationsrichtlinie und zu Schall- sowie Vibrationsbelastungen, die auch für Heimanwender relevant sein können, finden Sie auf den Seiten der Europäischen Agentur für Sicherheit und Gesundheitsschutz am Arbeitsplatz: www.osha.europa.eu.

Allgemeine Sicherheitshinweise

- Lesen Sie diese Sicherheitshinweise zur Vermeidung unterschiedlicher Gefahrenquellen aufmerksam durch, bevor Sie dieses Werkzeug installieren, bedienen, reparieren, warten, Zubehörteile anbringen oder in der Nähe dieses Werkzeuges arbeiten. Nichtbeachtung kann zu schwerwiegenden Verletzungen führen.
- Dieses Werkzeug darf nur von qualifizierten und in der Bedienung unterwiesenen Personen installiert, eingestellt und benutzt werden.
- Modifizieren Sie dieses Werkzeug in keiner Weise. Modifikationen können dazu führen, dass Schutzeinrichtungen nicht effektiv funktionieren, wodurch das Risiko für den Benutzer erhöht wird.
- Werfen Sie diese Sicherheitshinweise nicht weg, sondern stellen Sie sie jedem Benutzer zur Verfügung.
- Benutzen Sie dieses Werkzeug nicht, wenn es in irgendeiner Art beschädigt ist.
- Werkzeuge müssen regelmäßig darauf inspiziert werden, dass von ISO 11148 vorgeschriebene Kennzeichnungen auf dem Werkzeug angebracht und noch lesbar sind. Der Arbeitgeber/Bediener ist dafür verantwortlich, gegebenenfalls Ersatzbeschriftungen über den Gerätehersteller zu beziehen.

⚠️ WARNUNG: Dieses Gerät darf nicht von Personen (wie z.B. Kindern) mit eingeschränkter körperlicher oder geistiger Fähigkeiten oder von Personen ohne Erfahrung im Umgang mit einem solchen Gerät betrieben werden, außer wenn sie von einer für ihre persönliche Sicherheit verantwortlichen Person in der Benutzung unterwiesen worden sind und dabei beaufsichtigt werden. Kinder müssen beaufsichtigt werden, um sicherzustellen, dass sie das Gerät nicht als Spielzeug verwenden.

Risiken durch geschossartige Fragmente

- Seien Sie sich bewusst, dass im Falle eines Versagens des Werkzeugs oder seines Zubehörs und beim Zerbrechen des Werkstücks Hochgeschwindigkeitsgeschosse entstehen können.
- Tragen Sie bei der Benutzung des Werkzeuges stets eine geeignete schlagfeste Schutzbrille. Die Schutzklasse hängt von der jeweiligen Anwendung ab und muss individuell beurteilt werden.
- Tragen Sie bei Überkopfarbeiten einen Schutzhelm.
- Das Risiko gegenüber dritten Personen und Beistehenden sollte an dieser Stelle ebenfalls beurteilt werden.
- Vergewissern Sie sich, dass das Werkstück stets sicher befestigt ist.

Risiken des Hängenbleibens

- Erdrosselung, Skapieren und andere Risikowunden können durch lose Kleidung, Schmuck, Krawatten/Tücher/Halsmode, Haare, Handschuhe u.ä. verursacht werden, wenn diese nicht ordnungsgemäß vom Werkzeug ferngehalten werden.

Betriebsrisiken

- Bei der Benutzung dieses Werkzeugs können die Hände des Benutzers Gefahren, die Schnitt- und Schürfwunden sowie Verbrennungen hervorrufen können, ausgesetzt sein.
- Schützen Sie Ihre Hände durch Tragen geeigneter Schutzhandschuhe.
- Bediener und Wartungspersonal müssen körperlich in der Lage sein, die Masse und das Gewicht des Werkzeugs sowie die bei dessen Verwendung auftretenden Kräfte handhaben zu können.
- Halten Sie das Werkzeug vorschriftsmäßig; seien Sie jederzeit bereit, plötzliches Ausschlagen abzufangen und haben Sie stets beide Hände am Werkzeug.
- Achten Sie auf eine gut ausbalancierte Körperposition und sorgen Sie für einen sicheren Stand.
- Schalten Sie das Werkzeug im Falle eines plötzlichen Ausfalls der Energieversorgung immer am Schalter aus.
- Verwenden Sie ausschließlich vom Hersteller empfohlene Schmiermittel.
- Das Tragen einer Schutzbrille ist Pflicht; geeignete Schutzhandschuhe und Arbeitsschutzkleidung werden dringend empfohlen.
- Vermeiden Sie die Berührung mit sich bewegenden Teilen, um Quetsch- und Schnittwunden an Händen und anderen Körperteilen zu vermeiden.
- Tragen Sie geeignete Schutzhandschuhe.
- Bei der Verwendung mit Kunststoffen und anderen elektrisch nicht leitfähigen Materialien kann es zu elektrostatischer Aufladung kommen.

Risiken durch wiederholte Bewegungsabläufe

- Bei der Arbeit mit diesem Werkzeug ist es möglich, dass der Benutzer Unbehagen in den Händen, Armen, Schultern, im Nacken oder in anderen Körperteilen verspürt.
- Der Benutzer muss während der Arbeit mit diesem Werkzeug darauf achten, stets eine bequeme Körperposition mit festem Stand einzuhalten; unbequeme Positionen und Positionen, die zum Verlust des Gleichgewichts führen können, sind zu vermeiden. Der Benutzer sollte seine Körperposition bei länger andauernden Arbeiten in regelmäßigen Abständen verändern, um Ermüdung und Unwohlsein vorzubeugen.
- Warnsignale wie bleibendes oder wieder auftretendes Unbehagen, akutes oder anhaltendes Schmerzgefühl, Pochen, Kribbeln, Taubheit, Brennen oder Versteifungen dürfen nicht ignoriert werden. Der Arbeitgeber muss umgehend informiert und ein qualifizierter Arbeitsmediziner hinzugezogen werden.

Risiken durch Zubehörteile

- Trennen Sie das Gerät stets von der Energieversorgung, bevor Sie Zubehörteile anbringen oder austauschen.
- Vermeiden Sie während und unmittelbar nach der Verwendung direkten Kontakt mit dem eingesetzten Werkzeug, da dieses heiß oder scharfkantig sein kann.
- Verwenden Sie ausschließlich vom Gerätehersteller empfohlenes Zubehör und kompatible Verbrauchsmaterialien; verwenden Sie keine Zubehörteile oder Verbrauchsmaterialien in anderen Größen.

Arbeitsplatzgefahren

- Ausrutschen, Stolpern und Fallen sind häufig auftretende Arten von Arbeitsunfällen. Achten Sie bei der Verwendung dieses Werkzeugs auf rutschige Untergründe sowie Stolpergefahren, z.B. durch die Druckluftleitung oder die Hydraulikschläuche.
- Dieses Gerät ist nicht für den Betrieb in explosionsgefährdeten Bereichen konzipiert und es ist nicht gegen elektrischen Strom isoliert.

Risiken durch Staub und Rauch

- Bei der Arbeit mit diesem Gerät erzeugter Staub und Rauch können gesundheitsschädlich sein und z.B. Krebs, Geburtsfehler, Asthma und/oder Dermatitis verursachen; eine Risikoanalyse und die Durchführung entsprechender Kontrollmaßnahmen zur Eindämmung dieser Gefahren sind unerlässlich.
- In einer Risikoanalyse müssen durch das Gerät erzeugter sowie bestehender Staub berücksichtigt werden.
- Richten Sie den Staubaustritt so aus, dass bestehender Staub nicht aufgewirbelt wird.
- Bei Ausführung von stauberzeugenden Arbeiten muss der Staub bereits bei der Emission kontrolliert werden.
- Das zu verwendende Einsatzwerkzeug muss entsprechend der Gebrauchsanweisung ausgewählt, instandgehalten und bei Bedarf ersetzt werden, um einen vermeidbaren Staub- bzw. Rauchanstieg zu verhindern.
- Verwenden Sie einen Atemschutz gemäß den Anweisungen des Arbeitgebers sowie geltenden Arbeitsschutzbestimmungen.

Lärmgefährdungen

- Angemessene Kontrollmaßnahmen umfassen z.B. das Anbringen einer geeigneten Schalldämmung, welche die Geräuschentwicklung am Werkstück niedrig hält.
- Verwenden Sie Gehörschutz in der von Ihrem Arbeitgeber vorgeschriebenen Art und Weise bzw. in Übereinstimmung mit geltenden Arbeitsschutzrichtlinien.
- Verwenden Sie das Gerät wie in dieser Anleitung beschrieben, um einer unnötigen Erhöhung des Schallpegels vorzubeugen, und halten Sie es entsprechend instand.
- Tauschen Sie abgenutzte Verbrauchsmaterialien regelmäßig wie in dieser Anleitung beschrieben aus, um einen unnötigen Anstieg der Geräuschbelastung zu verhindern.
- Falls das Gerät über einen Schalldämpfer verfügt, stellen Sie sicher, dass dieser stets verwendet wird und sich in einwandfreiem Zustand befindet.

Vibrationsgefährdungen

- Exposition gegenüber Vibrationen kann zu bleibenden Nervenschäden und Schädigung von Blutgefäßen an Händen und Armen führen.
- Tragen Sie bei der Arbeit unter kalten Bedingungen warme Kleidung und halten Sie Ihre Hände trocken und warm.
- Beenden Sie die Arbeit mit dem Gerät unverzüglich, falls Sie ein Taubheitsgefühl, Prickeln oder Schmerzen verspüren oder falls Ihre Haut an Fingern oder Händen aufgrund von Durchblutungsstörungen weißlich aussieht. Verständigen Sie Ihren Arbeitgeber und suchen Sie einen Arzt auf.
- Verwenden Sie das Gerät wie in dieser Anleitung beschrieben, um einer unnötigen Erhöhung der Vibrationsbelastung vorzubeugen, und halten Sie es entsprechend instand.
- Halten Sie das Werkzeug locker, jedoch sicher in der Hand und seien Sie bereit, eine der Bewegung des Gerätes entgegenwirkende Handstärke anzuwenden. Das Risiko von Schäden aufgrund von Vibrationsbelastung ist im Allgemeinen höher, je stärker die angewandte Griffkraft ist.

Zusätzliche Sicherheitshinweise für Druckluftwerkzeuge

Druckluft kann schwerwiegende Verletzungen verursachen:

- Trennen Sie das Gerät STETS von der Luftzufuhr und lassen Sie den Luftdruck im Schlauch absinken, bevor Sie Zubehör wechseln, Wartungen vornehmen oder das Gerät lagern.
- Richten Sie Druckluft NIEMALS auf sich selbst oder andere.
- Ausschlagende Schläuche können schwerwiegende Verletzungen verursachen. Überprüfen Sie STETS den Schlauch auf Beschädigungen oder lose Verbindungen.
- Wann immer Drehkupplungen (Klauenkupplungen) eingesetzt werden, sollten Verriegelungszapfen und Schlauchtrennsicherungen benutzt werden, um möglichen Verbindungsstörungen von Schlauch-zu-Gerät oder Schlauch-zu-Schlauch vorzubeugen.
- Überschreiten Sie nicht den, auf dem Gerät angegebenen, maximalen Betriebsdruck.
- Das Druckluftgerät NIEMALS am Schlauch tragen.

Zusätzliche Sicherheitshinweise für Schleifgeräte

⚠️ WARNUNG! Setzen Sie Schraubzwingen o.ä. ein, um das Werkstück an einer stabilen Arbeitsfläche zu fixieren. Wird das Werkstück mit der Hand oder gegen den Körper gehalten, ist es nicht stabil genug und es kann zu einem Verlust der Kontrolle über das Gerät kommen.

- Tragen Sie **stets geeignete persönliche Schutzausrüstung einschließlich Staubmaske (mindestens Schutzklasse FFP-2), Schutzbrille und Gehörschutz.**
- Sorgen Sie dafür, dass alle in der Nähe des Arbeitsbereichs befindliche Personen ebenfalls geeignete persönliche Schutzausrüstung tragen.
- Seien Sie besonders vorsichtig beim Schleifen von Hölzern, die Giftstoffe erzeugen (z.B. Buche, Eiche, Mahagoni und Teak), da hierdurch bei einigen Personen starke Reaktionen hervorgerufen werden.

- d. **Bearbeiten Sie niemals Asbest enthaltende Materialien.** Falls Sie sich nicht sicher sind, ob ein Objekt Asbest enthält, ziehen Sie einen Fachmann hinzu.
- e. **Schleifen Sie kein Magnesium oder Legierungen, die einen hohen Magnesiumanteil enthalten.**
- f. **Seien Sie beim Schleifen von Werkstoffen mit bemalten/behandelten Oberflächen vorsichtig.** Beim Schleifen von behandelten Oberflächen kann giftiger oder anderweitig schädlicher Staub entstehen. Wenn Sie an einem Gebäude arbeiten, das vor 1960 gebaut wurde, ist die Wahrscheinlichkeit hoch, dass Sie bleihaltige Farbanstriche vorfinden.
- g. **Der Staub, der beim Schleifen von bleihaltigen Farbanstrichen entsteht, ist besonders für Kinder, Schwangere und Menschen mit hohem Blutdruck gefährlich.** Erlauben Sie diesen Personen nicht, sich in der Nähe des Arbeitsbereichs aufzuhalten, auch wenn diese geeignete persönliche Schutzausrüstung tragen.
- h. **Setzen Sie zur Bekämpfung von Staub und Abfallstoffen nach Möglichkeit immer ein Staubabsaugsystem ein.**
- i. **Lassen Sie besondere Vorsicht walten, wenn Sie eine Maschine sowohl zum Schleifen von Holz als auch von Metall verwenden.** Funken von der Metallbearbeitung können den Holzstaub leicht entzünden. Reinigen Sie das Gerät stets gründlich, um die Brandgefahr zu verringern.
- j. **Entleeren Sie den Staubbeutel/-behälter (falls vorhanden) während des Gebrauchs regelmäßig, d.h. vor dem Einlegen von Pausen und nach Abschluss der Schleifanwendung.** Staub stellt eine Explosionsgefahr dar. Schütten Sie Schleifstaub daher nicht ins offene Feuer. Wenn Öl- oder Wassertropfen mit Staubteilchen in Berührung gelangen, kann es zu Selbstentzündung kommen. Entsorgen Sie Abfallstoffe sorgfältig und vorschriftsmäßig entsprechend der örtlich geltenden Gesetze und Bestimmungen.
- k. **Arbeitsflächen und Schleifblätter können während der Arbeit sehr heiß werden. Wenn Anzeichen von Verbrennung (Rauch oder Asche) auf der Arbeitsfläche zu erkennen sind, stellen Sie die Arbeit ein und lassen Sie das Werkstück abkühlen.** Berühren Sie die Arbeitsfläche und das Schleifblatt nicht, bevor beide abkühlen konnten.
- l. **Den laufenden Schleifaufsatz nicht berühren.**
- m. **Schalten Sie das Gerät stets aus, bevor Sie es ablegen.**
- n. **Gerät nicht zum Nassschleifen verwenden.** In das Motorgehäuse eindringende Flüssigkeiten können schwere Stromschläge verursachen.
- o. **Trennen Sie das Gerät stets vom Stromnetz, bevor Sie Schleifblatt- oder Zubehörwechsel vornehmen.**
- p. **Auch wenn dieses Gerät wie vorgeschrieben verwendet wird, ist es nicht möglich, sämtliche Restrisiken auszuschließen.** Sollten Sie sich in irgendeiner Weise unsicher bezüglich der sachgemäßen und sicheren Benutzung dieses Werkzeugs sein, verwenden Sie es nicht.

Zusätzliche Sicherheitshinweise für druckluftbetriebene Schleifwerkzeuge

- Überprüfen Sie den Stützteller vor der Inbetriebnahme. Benutzen Sie diesen nicht, falls er gerissen, gebrochen oder heruntergefallen ist.
- Bedienen Sie das Gerät nur unter Verwendung von Streumitteln.
- Es dürfen keine Schleifsteine und Trennwerkzeuge benutzt werden.
- Vergewissern Sie sich, dass die maximale Betriebsgeschwindigkeit des eingeführten Werkzeuges (Lamellenscheiben, Schleifbänder, Glasfaserscheiben, Stützteller usw.) höher als die Nenndrehzahl der Schleif- oder Poliermaschine ist.
- Selbsthaftende Schleifscheiben müssen zentriert auf dem Stützteller angebracht werden.
- Vergewissern Sie sich, dass sich keine Elektroabel, Gasleitungen o.ä. in unmittelbarer Nähe befinden, die bei einem Einsatz des Gerätes beschädigt werden und somit eine Gefahr darstellen könnten.

Geräteübersicht

1	Spannarm
2	Spannrolle
3	Schleifband
4	Spannhebel
5	Verlängerungsarm
6	Winkleinstellschraube
7	Griff
8	Abluftöffnung
9	Druckluftanschluss
10	Schnellkupplung
11	Drosselsteuerung
12	Antriebsrolle

Zubehör (nicht abgebildet):

- 2 x Schleifbänder (60er-Körnung)
- Innensechskantschlüssel

Bestimmungsgemäße Verwendung

Druckluftbetriebener Bandschleifer mit verstellbarem Schleifbandarm und einfacher Einspannvorrichtung. Für leichte Oberflächenbehandlungen und für das Entfernen von Farben entwickelt.

Auspacken des Gerätes

- Packen Sie Ihr Werkzeug vorsichtig aus und überprüfen Sie es. Machen Sie sich vollständig mit all seinen Merkmalen und Funktionen vertraut.
- Vergewissern Sie sich, dass sämtliche Teile des Werkzeugs vorhanden und in einem guten Zustand sind. Sollten Teile fehlen oder beschädigt sein, lassen Sie sich diese ersetzen, bevor Sie das Werkzeug verwenden.

Vor Inbetriebnahme

⚠️ WARNUNG! Trennen Sie das Gerät STETS von der Luftzufuhr und lassen Sie den Luftdruck absinken, bevor Sie das Gerät reinigen oder Wartungen vornehmen.

⚠️ WARNUNG! Achten Sie beim Auswechseln der Schleifblätter darauf, dass das Gerät vom Stromnetz getrennt ist.

Hinweis: Verwenden Sie keine verschlissenen, beschädigten oder schwer verstopfte Schleifblätter. Vergewissern Sie sich, dass Fremdkörper wie Nägel und Schrauben entfernt sind, bevor Sie mit dem Schleifen beginnen.

⚠️ WARNUNG! Wenn ein Schleifblatt zum Schleifen von Metall benutzt wurde, verwenden Sie es nicht anschließend auf Holz, da dies zu Verbrennungen der Holzoberfläche führen kann. Verwenden Sie dieses Gerät nicht zum Abschleifen von Magnesium.

Hinweis: Vor jeder Inbetriebnahme 3 Tropfen Druckluftöl (nicht mitgeliefert) in den Druckluftanschluss (9) geben, um die Standzeit des Gerätes zu optimieren.

Schnellkupplung anschließen

Hinweis: Der Lieferumfang dieses Werkzeugs umfasst zwei verschiedene Druckluft-Schnellkupplungen:



EQ-4

Verwendung vor allem in Kontinentaleuropa



EN-6

Verwendung vor allem in Großbritannien

- Bitte wählen Sie die mit dem von Ihnen verwendeten Druckluftsystem kompatible Schnellkupplung und richten Sie sich nach der folgenden Installationsanleitung:
 1. Dichten Sie das Schraubengewinde der Schnellkupplung (10) mit PTFE-Band (nicht mitgeliefert) ein, um eine luftdichte Verbindung zu erhalten.

Hinweis: Wickeln Sie das PTFE-Band fest und im Uhrzeigersinn, damit es sich bei Einschrauben des Gewindes nicht löst.

- Entfernen Sie den Schutzstopfen aus dem Druckluftanschluss (9).
 - Schrauben Sie die Schnellkupplung mit einem Gabelschlüssel (nicht mitgeliefert) in den Druckluftanschluss unten am Handgriff.
 - Verbinden Sie die Schnellkupplung mit der Druckluftversorgung, bringen Sie sie vorsichtig unter Druck und prüfen Sie die Verbindung auf Dichtigkeit (z. B., indem Sie die Außenseiten der Verbindungsstücke mit ein wenig Seifenwasser besprühen).
- Schnellkupplungen mit passendem Innengewinde lassen sich nun auf das Werkzeug aufstecken.

Anschluss an die Druckluftversorgung

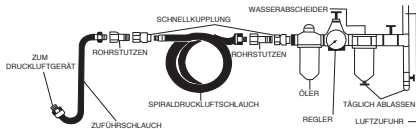

- Dieses Werkzeug ist zum Anschluss an eine Druckluftversorgung vorgesehen, die über eine Wartungseinheit mit Wasserabscheider und Druckluftöler verfügt und saubere, trockene Druckluft liefert.
- Der Druck der Luftversorgung darf den angegebenen maximalen Arbeitsdruck des Gerätes nicht überschreiten (siehe Abschnitt „Technische Daten“).
- Sorgen Sie dafür, dass aufgefangene Feuchtigkeit täglich aus dem Druckluftsystem entleert wird.
- Stellen Sie sicher, dass alle Teile des Druckluftsystems (inkl. Schläuche, Verbinder usw.) für den angegebenen Betriebsdruck geeignet sind.

Schleifband installieren

- Drücken Sie den Spannhebel (4) und dann den Spannarm (1) in den Verlängerungsarm (5), um den Spannhebel zu lösen.
- Führen Sie das Schleifband (3) um die Antriebsrolle (12) und die Spannrolle (2). Achten Sie dabei darauf, dass das Schleifband mittig liegt.
- Spannen Sie das Schleifband, indem Sie den Spannhebel drücken und halten. Geben Sie den Spannhebel wieder frei, sobald das Schleifband installiert ist.

Winkleinstellung

- Der Verlängerungsarm (5) ist zum Abschleifen komplexer geometrischer Gegenstände verstellbar.
- Lösen Sie die Winkleinstellschraube (6) mit dem mitgelieferten Innensechskantschlüssel und drehen Sie nun den ganzen Schleifbandaufbau in die gewünschte Position.
 - Ziehen Sie anschließend die Winkleinstellschraube wieder an.

Bedienung

⚠️ WARNUNG! Tragen Sie bei der Arbeit mit diesem Gerät stets eine Schutzbrille, ausreichenden Atem- und Gehörschutz sowie entsprechend geeignete Schutzhandschuhe.

Hinweis: Verwenden Sie stets Klemmzwingen, um Ihr Werkstück an einer Werkbank zu befestigen.

- Schließen Sie den Bandschleifer an die Druckluftversorgung an und vergewissern Sie sich, dass der korrekte Luftdruck eingestellt ist. Beziehen Sie sich hierbei auf die Angaben in den „Technischen Daten“.
 - Halten Sie das Gerät am Griff (7) und drücken Sie vorsichtig die Drosselsteuerung (11) zum Griff hin.
 - Das Schleifband (3) fängt nun an, sich zu drehen. Drücken Sie die Drosselsteuerung ein wenig mehr, um die Drehzahl zu erhöhen und lösen Sie diese leicht, um die Drehzahl zu senken.
 - Nun das Gerät mit dem Schleifband in der gewünschten Drehzahl langsam an das Werkstück heranführen.
 - Üben Sie mäßigen Druck auf das Gerät und das zu behandelnde Werkstück aus.
- Um das Gerät anzuhalten, nehmen Sie es vom Werkstück, geben die Drosselsteuerung frei und lassen den Sicherungshebel einrasten.

Zubehör

- Eine Reihe von Zubehör und Verschleißartikeln, z.B. Spiraldruckschläuche (Art.-Nr. 269591), Druckluftwartungseinheiten mit Filter und Öler (Art.-Nr. 245014) und Mini-Druckluftöler (Art.-Nr. 456965) sind von Ihrem Silverline-Fachhändler erhältlich. Ersatzteile können unter tools.paresonline.com bestellt werden.

Instandhaltung

Allgemeine Überprüfung

- Überprüfen Sie alle Befestigungsschrauben in regelmäßigen Abständen auf festen Sitz.

Reinigung

- Halten Sie Ihr Gerät stets sauber. Durch Schmutz und Staub verschleifen die inneren Teile schnell und die Lebensdauer des Gerätes wird verkürzt. Reinigen Sie das Gerät mit einer weichen Bürste oder einem trockenen Tuch. Die Entlüftungsöffnungen mit sauberer, trockener Druckluft reinigen, sofern verfügbar.
- Säubern Sie das Gerätegehäuse mit einem feuchten, weichen Lappen und einem milden Reinigungsmittel. Verwenden Sie keinesfalls benzin- oder alkoholhaltige oder andere scharfe Reinigungsmittel.
- Reinigen Sie Kunststoffteile niemals mit Ätzmitteln.

Schmierung

- Schmieren Sie alle beweglichen Teile in regelmäßigen Abständen leicht mit einem geeigneten Sprühschmiermittel.

Lagerung

- Bewahren Sie dieses Gerät sorgfältig an einem sicheren, trockenen Ort außerhalb der Reichweite von Kindern auf.

Fehlerbehebung

Störung	Mögliche Ursache	Empfohlene Abhilfe
Keine Funktion bei Betätigung der Drosselsteuerung (11); Antriebsrolle (12) dreht frei	Problem mit der Druckluftzufuhr	Überprüfen Sie alle Anschlüsse zwischen Kompressor und Gerät und achten Sie darauf, dass der richtige Druck eingestellt ist.
	Drosselsteuerung oder Komponenten defekt	Falls der interne Drosselmechanismus blockiert ist, prüfen Sie den Druckluftanschluss (9) auf Schmutzablagerungen und entfernen Sie diese. Gießen Sie Öl (nicht mitgeliefert) in den Lufterlass hinein und schalten Sie das Gerät in kurzen Stößen ein, damit der Mechanismus geschmiert wird und frei arbeiten kann. Sollte das nicht helfen, lassen Sie das Gerät von einem von Silverline zugelassenen Kundendienst reparieren.
Leistung der Antriebsrolle (12) unzureichend, aber Luftzufuhr zum Gerät uneingeschränkt	Interner Propeller sitzt fest	Falls der interne Drosselmechanismus blockiert ist, prüfen Sie den Druckluftanschluss (9) auf Schmutzablagerungen und entfernen Sie diese. Gießen Sie Öl (nicht mitgeliefert) in den Lufterlass hinein und schalten Sie das Gerät in kurzen Stößen ein. In regelmäßigen Abständen mit einem Gummihammer (nicht mitgeliefert) die Antriebsrolle abklopfen. Sollte das nicht helfen, lassen Sie das Gerät von einem von Silverline zugelassenen Kundendienst reparieren.
Antriebsrolle (12) sitzt fest	Interner Propeller defekt	Wenden Sie sich an Ihren Fachhändler oder einen von Silverline zugelassenen Kundendienst.
Bandschleifer läuft nach Freigabe der Drosselsteuerung (11) weiter	Interne Drosselsteuerungsteile defekt	Wenden Sie sich an Ihren Fachhändler oder einen von Silverline zugelassenen Kundendienst.

Silverline-Tools-Garantie

Dieser Silverline-Artikel wird mit einer 3-Jahres-Garantie angeboten

Registrieren Sie diesen Artikel unter silverlinetools.com innerhalb von 30 Tagen nach dem Kauf, um die 3-Jahres-Garantie zu aktivieren.
Der Garantiezeitraum beginnt mit dem Kaufdatum auf Ihrem Kaufbeleg.

Registrierung Ihres Kaufs

Gehen Sie auf silverlinetools.com, klicken Sie auf „Registrierung“ und geben Sie Folgendes ein:

- ihre persönlichen Angaben
- Produktdetails und Kaufinformationen

Sobald dieser Artikel registriert worden ist, wird Ihre Garantiebescheinigung im PDF-Format erzeugt. Bitte drucken Sie sie aus und bewahren Sie sie zusammen mit Ihrem Produkt auf.

Garantiebedingungen

Der Garantiezeitraum beginnt mit dem Kaufdatum im Einzelhandel, das auf dem Kaufbeleg angegeben ist.

BITTE BEWAHREN SIE DEN KAUFBELEG AUF!

Falls dieser Artikel innerhalb von 30 Tagen nach dem Kauf einen Defekt aufweisen sollte, bringen Sie es bitte mit Ihrem Kaufbeleg zu dem Fachhändler, bei dem es gekauft wurde, und informieren Sie ihn über die Mängel. Das Gerät wird daraufhin ersetzt oder der Kaufpreis zurückerstattet.

Falls dieser Artikel nach Ablauf von 30 Tagen nach dem Kauf einen Mangel aufweist, senden Sie es bitte an:

Silverline Tools Service Centre
PO Box 2988

Yeovil

BA21 1WU, Großbritannien

Der Garantieanspruch muss während der Garantiezeit gestellt werden.

Sie müssen den Originalkaufbeleg mit Angabe des Kaufdatums einreichen und Ihren Namen und Ihre Adresse sowie den Ort des Kaufs angeben, bevor etwaige Arbeiten durchgeführt werden können.

Sie müssen genaue Angaben über den zu behebenden Defekt machen.

Alle innerhalb der Garantiefrist gemachten Forderungen werden von Silverline Tools daraufhin überprüft werden, ob es sich bei den Mängeln um einen Material- oder Fertigungsfehler handelt.

Versandkosten werden nicht zurückerstattet. Alle Artikel sollten sich in sauberem und sicherem Zustand befinden und sorgfältig verpackt zur Reparatur eingeschickt werden, um Schäden oder Verletzungen während des Transports zu vermeiden. Die Annahme unangemessener oder unsicherer Lieferungen kann von uns verweigert werden.

Alle Arbeiten werden von Silverline Tools oder seinen autorisierten Reparaturwerkstätten durchgeführt.

Die Reparatur oder der Ersatz des Artikels führt nicht zur Verlängerung des Garantiezeitraums. Mängel, bei denen unsere Prüfung ergibt, dass sie unter die Garantie fallen, werden durch kostenlose Reparatur des Werkzeugs (ohne Versandkosten) oder Ersatz durch ein Werkzeug im einwandfreien Zustand behoben.

Einbehaltene Werkzeuge oder Teile, die ersetzt wurden, gehen in den Besitz von Silverline Tools über.

Die Reparatur bzw. der Ersatz Ihres Artikels unter dieser Garantie erfolgt zusätzlich zu Ihren gesetzlichen Rechten als Verbraucher und hat keine nachteiligen Folgen auf diese.

Durch die Garantie abgedeckt ist:

Die Reparatur des Artikels, nachdem zur Zufriedenheit von Silverline Tools nachgewiesen wurde, dass der Defekt durch fehlerhaftes Material oder mangelhafte Arbeitsausführung bedingt ist und in den Garantiezeitraum fällt.

Wenn ein Ersatzteil nicht mehr erhältlich ist oder nicht mehr hergestellt wird, kann Silverline Tools es gegen einen funktionellen Ersatz austauschen.

Verwendung des Artikels innerhalb der EU.

Durch die Garantie nicht abgedeckt ist:

Silverline Tools garantiert keine Reparaturen, die durch Folgendes erforderlich geworden sind:

Normale Verschleißerscheinungen, die trotz Verwendung entsprechend der Bedienungsanleitung entstehen, z.B. an Messern, Bürsten, Riemen, Glühbirnen, Batterien usw.

Ersatz von mitgeliefertem Zubehör wie etwa Bohrspitzen, Klingen, Schleifblättern, Schneidscheiben und anderen zugehörigen Teilen.

Unfallschäden und Fehler, die durch unsachgemäße Verwendung oder Wartung, Missbrauch, Nachlässigkeit oder fahrlässige Bedienung oder Handhabung des Artikels entstanden sind.

Verwendung des Artikels für andere als normale Haushaltszwecke.

Jegliche Veränderungen oder Modifikationen des Artikels.

Die Verwendung von Teilen oder Zubehör, die keine Originalkomponenten von Silverline Tools sind.

Fehlerhafte Montage (außer, wenn von Silverline Tools vorgenommen).

Reparaturen oder Änderungen, die von anderen als Silverline Tools oder seinen autorisierten Reparaturwerkstätten durchgeführt wurden.

Ansprüche, die über die Rechte zur Behebung von Mängeln an dem in diesen Garantiebedingungen genannten Werkzeug hinausgehen.

nicht auf natürliche Abnutzung oder Schäden infolge von Unfällen, unsachgemäßer Verwendung oder Zweckentfremdung.

EG-Konformitätserklärung

Name des Unterzeichners: Mr. Darrell Morris

Bevollmächtigt durch: Silverline Tools

Erklärt hiermit Folgendes:

Die alleinige Verantwortung für die Ausstellung dieser Erklärung trägt der Hersteller. Der Gegenstand der Erklärung erfüllt die einschlägigen Harmonisierungsrechtschriften der Gemeinschaft.

Produktkennung: 942944

Produktbezeichnung: Druckluft-Bandschleifer

Entspricht den folgenden Richtlinien und Normen:

- Maschinenrichtlinie 2006/42/EG
- EN ISO11148-8:2011

Benannte Stelle: Ente Certificazione Macchine

Techn. Unterlagen bei: Silverline Tools

Datum: 23.07.2015

Unterzeichnet von:

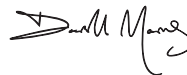

Mr. Darrell Morris,

Geschäftsführender Direktor

Name und Anschrift des Herstellers:

Powerbox International Limited, Handelsregisternummer 06897059. Eingetragene Anschrift:

Powerbox, Boundary Way, Lufton Trading Estate, Yeovil, Somerset BA22 8HZ, Großbritannien

Introducción

Gracias por haber elegido esta herramienta Silverline. Estas instrucciones contienen la información necesaria para utilizar este producto de forma segura y eficaz. Lea atentamente este manual para obtener todas las ventajas y características únicas de su nueva herramienta. Conserve este manual a mano y asegúrese de que todas las personas que utilicen esta herramienta lo hayan leído y entendido correctamente.

Descripción de los símbolos

Los símbolos siguientes pueden aparecer en la placa de características de su herramienta. Éstos representan información importante sobre el producto o instrucciones relativas a su uso.



Leve protección auditiva.
Leve protección ocular.
Leve protección respiratoria.
Leve un casco de seguridad.



Leve guantes de seguridad.



Lea el manual de instrucciones.



ADVERTENCIA: Los mecanismos móviles de esta herramienta pueden causar cortes y lesiones personales



¡No utilizar con bombonas de gas comprimido!



¡Peligro!



Conforme a las normas de seguridad y la legislación correspondientes.



Protección medioambiental

No deseche las herramientas neumáticas junto con la basura convencional. Las herramientas neumáticas contienen restos de lubricante y deben ser desechadas en puntos de reciclaje adecuados. Póngase en contacto con la autoridad local encargada de la gestión de residuos si necesita más información sobre cómo reciclar este tipo de herramientas correctamente.

Características técnicas

Velocidad sin carga:	16.000 min ⁻¹
Dimensiones de la banda de lija:	10 x 330 mm
Presión máxima:	6,3 bar
Consumo de aire:	113 l/min
Entrada de aire:	BSP 1/4"
Tipo de aceite:.....	Acete para herramientas neumáticas
Peso:	0,75 kg

Como parte de nuestra política de desarrollo de productos, los datos técnicos de los productos Silverline pueden cambiar sin previo aviso.

Información sobre ruido y vibración:

Presión acústica L _{WA} :	88,6 dB(A)
Potencia acústica L _{WA} :	99,6 dB(A)
Incertidumbre K:	3 dB
Vibración ponderada a _h (empuñadura principal):	0,9 m/s ²
Incertidumbre K:	1,5 m/s ²

El nivel de intensidad sonora para el usuario puede exceder de 85 dB(A). Se recomiendan usar medidas de protección auditiva.

ADVERTENCIA: Utilice siempre protección auditiva cuando el nivel ruido exceda 85 dB(A) o cuando esté expuesto durante largos periodos de tiempo. Si por algún motivo nota algún tipo de molestia auditiva incluso llevando orejeras de protección, detenga inmediatamente la herramienta y compruebe que las orejeras de protección estén colocadas adecuadamente. Asegúrese de que el nivel de atenuación y protección de las orejeras sea adecuado dependiendo del tipo de herramienta y el trabajo a realizar.

ADVERTENCIA: La exposición a la vibración durante la utilización de una herramienta puede provocar pérdida del sentido del tacto, entumecimiento, hormigueo y disminución de la capacidad de sujeción. La exposición durante largos periodos de tiempo puede provocar enfermedad crónica. Si es necesario, limite el tiempo de exposición a la vibración y utilice guantes anti-vibración. No utilice la herramienta cuando sus manos estén muy frías, las vibraciones tendrán un mayor efecto. Utilice los datos técnicos de su herramienta para evaluar la exposición y medición de los niveles de ruido y vibración.

Los niveles de vibración y ruido están determinados según las directivas internacionales vigentes. Los datos técnicos se refieren al uso normal de la herramienta en condiciones normales. Una herramienta defectuosa, mal montada o desgastada puede incrementar los niveles de ruido y vibración. Para más información sobre ruido y vibración, puede visitar la página web www.osha.europa.eu

Abreviaturas de términos técnicos

n_e	Velocidad sin carga
n	Velocidad nominal
Nm	Newton metro (par de apriete)
psi	Libra por pulgada cuadrada
°	Grados
Ø	Diámetro
W, kW	Vatio/s, kilovatio/s
/min o min⁻¹	(Revoluciones/oscilaciones) por minuto
rpm	(Revoluciones/oscilaciones) por minuto
BSP	British Standard Pipe (Rosca)
dB(A)	Nivel de decibelios (Ponderada A)
m/s²	Metros cuadrados por segundo (vibración)

Instrucciones de seguridad para herramientas neumáticas

- Lea todas las instrucciones de seguridad e indicaciones antes de instalar, utilizar, cambiar accesorios o tareas de mantenimiento en esta herramienta. El no respetar estas advertencias e instrucciones puede causar lesiones graves.
- Esta herramienta debe ser utilizada, instalada y ajustada únicamente por personas cualificadas.
- No modifique nunca esta herramienta. Las modificaciones pueden reducir la eficacia y la seguridad e incrementar el riesgo de sufrir lesiones personales.
- No tire las instrucciones de funcionamiento, déselas al usuario.
- No utilice esta herramienta si está dañada.
- Las herramientas deben ser inspeccionadas regularmente para asegurarse de que las marcas inscritas requeridas por la directiva ISO 11148 sean completamente legibles. En el caso de estar dañada, el usuario deberá ponerse en contacto con el fabricante para su sustitución.

ADVERTENCIA: No permita que los niños, personas discapacitadas o personas no cualificadas utilicen esta herramienta. Mantenga esta herramienta fuera del alcance de los niños.

Riesgos de partículas proyectadas

- Tenga en cuenta que las piezas y accesorios que estén dañados o sueltos pueden proyectarse hacia el usuario a gran velocidad.

- b) Lleve siempre protección ocular resistente a los impactos cuando utilice esta herramienta. El grado de protección requerido debe evaluarse dependiendo de cada uso.
- c) Para trabajos en altura, lleve siempre casco de seguridad.
- d) Debe tener en cuenta el riesgo existente para las personas situadas a su alrededor.
- e) Asegúrese de que la pieza de trabajo esté sujeta adecuadamente.

Riesgos de atrapamiento

- a) Llevar ropa holgada, joyas, corbatas, guantes y llevar el cabello suelto puede provocar ahogo y desgarros. Lleve la vestimenta adecuada y mantenga el pelo siempre recogido y los guantes alejados de la herramienta.

Peligros y riesgos operativos

- a) El uso de esta herramienta puede exponer las manos de los usuarios a riesgos, incluidos cortes abrasivos y quemaduras.
- b) Lleve siempre guantes de protección.
- c) Los usuarios deben de estar físicamente capacitados para manejar esta herramienta.
- d) Utilice siempre ambas manos para sujetar la herramienta y evitar la pérdida de control.
- e) Mantenga el equilibrio y una posición adecuada en todo momento.
- f) Suelte el interruptor de funcionamiento en caso de corte de suministro eléctrico.
- g) Utilice lubricantes únicamente recomendados por el fabricante.
- h) Lleve siempre gafas de protección, guantes de protección y vestimenta adecuada.
- i) Evite siempre el contacto con las piezas móviles para evitar cortarse o engancharse.
- j) Lleve guantes para protegerse las manos.
- k) Existe el riesgo de descargas electrostáticas al utilizar esta herramienta en piezas de plástico o materiales no conductores.

Movimientos repetitivos

- a) Utilizar esta herramienta puede provocar malestar en manos, brazos, hombros, cuello y otras partes del cuerpo.
- b) Mantenga una postura firme y cómoda siempre que utilice esta herramienta. Evite las posturas incómodas y mantenga siempre el equilibrio. Intente cambiar de postura regularmente para no fatigarse.
- c) Si por algún motivo el usuario experimenta síntomas persistentes de fatiga, dolores, punzadas, hormigueo, entumecimiento, sensación de ardor o rigidez, deberá comunicárselo inmediatamente a su empresa y consultar a un médico.

Peligros relativos a los accesorios

- a) Desconecte siempre la herramienta de la red eléctrica antes de colocar o sustituir ningún accesorio.
- b) Evite el contacto directo con los accesorios durante y después de cada uso, estos pueden estar calientes o extremadamente afilados.
- c) Utilice sólo piezas y accesorios recomendados por el fabricante.

Área de trabajo

- a) Tenga cuidado con las superficies resbaladizas para no resbalarse. Tenga especialmente cuidado en no tropezar con las mangueras hidráulicas. Los resbalones, tropezones y caídas son las principales causas de lesiones en el trabajo.
- b) Esta herramienta no está diseñada para trabajar en atmósferas explosivas ni aisladas contra contacto eléctrico.

Polvo y humo tóxico

- a) El polvo y los humos generados al utilizar esta herramienta causan problemas de salud (por ejemplo, cáncer, defectos de genéticos, asma y dermatitis), la evaluación y los controles apropiados para esos riesgos son esenciales.
- b) Evalúe los riesgos analizando la cantidad de polvo generado y la cantidad de polvo que se pueda expulsar dependiendo del tipo de tarea que vaya a realizar.
- c) El uso y mantenimiento de esta herramienta tal como se indica en este manual es esencial para minimizar las emisiones de polvo y gases.
- d) Utilice sistemas de aspiración y salidas de extracción de polvo para minimizar el polvo en el área de trabajo.
- e) Coloque la salida de extracción de polvo adecuadamente para minimizar la cantidad de polvo concentrada en el área de trabajo.
- f) Utilice protección respiratoria de acuerdo con las normas de seguridad indicadas por su empresa.

Ruido

- a) La exposición a niveles altos de ruido puede provocar pérdida auditiva y enfermedades como tinnitus (silbidos o zumbido en los oídos). Por lo tanto, la evaluación de riesgos y la aplicación de controles médicos apropiados son esenciales.
- b) Inspeccionar el ruido producido por la pieza de trabajo puede ayudar a prevenir enfermedades auditivas.
- c) Utilice siempre protección auditiva de acuerdo con las normas de seguridad indicadas por su empresa.
- d) Mantenga y utilice esta herramienta tal como se indica en el manual de instrucciones para evitar un aumento de nivel de ruido.

- e) Seleccione, mantenga y sustituya los accesorios de esta herramienta tal como se indica en el manual de instrucciones para evitar un aumento de nivel de ruido.
- f) Si su herramienta dispone de un silenciador, utilícelo en todo momento. Compruebe que esté en buenas condiciones antes de cada uso.

Vibración

- a) La exposición a la vibración de forma prolongada puede dañar los nervios y la circulación de la sangre en las manos.
- b) Lleve siempre ropa de abrigo cuando trabaje en condiciones extremadamente frías. Mantenga las manos calientes y secas en todo momento.
- c) Si experimenta algún entumecimiento, hormigueo, dolor o blanqueamiento de la piel en los dedos o las manos, deje de usar la herramienta, informe a su empresa inmediatamente y consulte a un médico.
- d) Mantenga y utilice esta herramienta tal como se indica en el manual de instrucciones para evitar un aumento de nivel de vibración.
- e) Sujete la herramienta adecuadamente. Tenga en cuenta que las vibraciones son mayores cuando la fuerza de agarre es superior.

Instrucciones de seguridad adicionales

El aire a presión puede causar lesiones graves:

- Desconecte la herramienta neumática del suministro de aire antes de realizar cualquier tarea de mantenimiento o instalar accesorios.
- No dirija aire a presión hacia usted mismo ni hacia otras personas.
- Los impactos accidentales con mangueras neumáticas pueden causar lesiones graves. Compruebe siempre el estado de las mangueras neumáticas, los accesorios y conectores.
- Cuando utilice conectores universales, deberán instalarse cierres de seguridad para garantizar una conexión correcta entre la manguera y la herramienta.
- Nunca exceda la presión máxima indicada en la herramienta.
- Nunca transporte la herramienta neumática sujetándola por la manguera.

Instrucciones de seguridad para lijadoras

⚠ ADVERTENCIA: Sujete siempre la pieza de trabajo con abrazaderas o un tornillo de banco sobre una superficie estable. Sujetar la pieza de trabajo con el mano puede provocar la pérdida de control de la herramienta.

- a) Lleve siempre mascarera antipolvo con grado de protección mínimo FFP2, gafas de seguridad y protecciones para los oídos.
- b) Es responsabilidad del usuario asegurarse de que otras personas que se encuentren alrededor del área de trabajo vayan equipadas con equipo de protección adecuado.
- c) Tenga un cuidado especial al lijar maderas (haya, roble, caoba y teca), puesto que el polvo que se produzca es tóxico y puede provocar reacciones extremas en algunas personas.
- d) **NUNCA** utilice esta herramienta con materiales que contengan asbestos. En caso de duda, consulte con una persona cualificada.
- e) No lije magnesio ni aleaciones que contengan un alto porcentaje de magnesio.
- f) Tenga cuidado con los acabados de pinturas/tratamientos que puedan haber sido aplicados al material que está lijando. Muchos tratamientos pueden causar polvo tóxico o dañino. Si está trabajando en un edificio construido antes de 1960, existe la posibilidad de que las pinturas contengan una base de plomo.
- g) El polvo que produzca al lijar pinturas con base de plomo es particularmente peligroso para los niños, para las mujeres embarazadas y para las personas con una alta presión sanguínea. No permita que estas personas se acerquen al área de trabajo, incluso si llevan prendas de protección adecuadas.
- h) Siempre que resulte posible, use un sistema de extracción de polvo por aspiración para controlar el polvo/serrín/residuos.
- i) Tenga mucha precaución cuando use esta herramienta para lijar madera y metal. Las chispas que genera el lijado de metal pueden provocar la ignición del serrín. Limpie siempre esta herramienta para evitar el riesgo de incendio.
- j) Vacíe regularmente la bolsa o el recipiente para el polvo, especialmente entre pausas o al acabar la tarea. El polvo puede provocar una explosión. Nunca tire el polvo en un fuego. Las partículas de aceite y agua junto con el polvo pueden generar una explosión. Deshágase siempre del polvo y otros materiales de acuerdo con la normativa de reciclaje vigente.
- k) Las superficies de trabajo y la misma lijadora pueden calentarse mucho durante su uso. Si evidencia la presencia de quemaduras (humo o ceniza), en la superficie de trabajo, pare y deje que se enfríe el material. No toque la superficie de trabajo ni la lijadora hasta que hayan terminado de enfriarse.
- l) No toque el disco o la banda de lija en movimiento.
- m) Desenchufe la herramienta antes de depositarla en una superficie.
- n) **NO** utilice esta herramienta para lijados en húmedo. El contacto del agua con la carcasa del motor puede provocar descargas eléctricas al usuario.
- o) Desenchufe esta herramienta antes de colocar/cambiar cualquier accesorio.

p) Incluso cuando se esté utilizando según lo prescrito, no es posible eliminar todos los factores de riesgo residuales. Utilice esta herramienta con precaución. Si no está seguro de cómo utilizar esta herramienta de forma correcta, no la utilice.

Instrucciones de seguridad para lijadoras neumáticas

- Asegúrese de que el plato de soporte esté en buen estado. Nunca utilice esta herramienta cuando el plato de soporte esté dañado.
- Nunca utilice esta herramienta sin disco abrasivo.
- Nunca utilice muelas abrasivas o discos de corte con esta herramienta.
- La velocidad máxima de los accesorios (fundas para pulido, discos de fibra, platos de soporte, etc.) deben ser igual o mayor que la velocidad máxima indicada en la herramienta.
- Los discos de lija con respaldo autoadhesivo deben colocarse de forma que no sobresalgan fuera del plato de soporte.
- Asegúrese de que no haya tuberías, cables y objetos ocultos en la pieza de trabajo, podría ser peligroso y dañar la herramienta

Características del producto

1	Brazo tensor
2	Polea tensora
3	Banda de lija
4	Palanca tensora
5	Brazo de extensión
6	Tornillo de ajuste del ángulo de la banda
7	Empuñadura
8	Salida de aire
9	Entrada de aire
10	Conector rápido
11	Gatillo
12	Polea de transmisión

Accesorios (no mostrados):

- 2 bandas de lija grano 60
- Llave hexagonal

Aplicaciones

Lijadora de banda neumática. Mecanismo tensor y brazo ajustable. Indicada para tareas de lijado ligeras, preparación de superficies y eliminación de pintura.

Desembalaje

- Desembale e inspeccione la herramienta con cuidado. Familiarícese con todas sus características y funciones.
- Asegúrese de que el embalaje incluya todas las piezas y compruebe que estén en buenas condiciones. Si faltan piezas o están dañadas, sustitúyalas antes de utilizar esta herramienta.

Antes de usar

⚠ ADVERTENCIA: Desconecte la herramienta del suministro de aire comprimido y purgue el aire acumulado antes de realizar cualquier tarea de limpieza o mantenimiento.

⚠ ADVERTENCIA: Asegúrese siempre de que la herramienta esté apagada antes de instalar o retirar un disco de lija.

Nota: NO utilice discos de lija, rotos o desgastados. Asegúrese de que la pieza de trabajo no tenga objetos extraños, como los clavos y tornillos. Retírelos antes de comenzar a lijar.

⚠ ADVERTENCIA: NUNCA use un disco de lija para lijar madera si previamente ha sido utilizado para lijar metal. Esto podría dañar la pieza de trabajo de madera.

Nota: Introduzca 3 gotas de aceite (no suministrado) en la entrada de aire (9) antes de utilizar la herramienta. Esto incrementará la vida útil de la herramienta.

Instalación del conector rápido

Nota: Esta herramienta se suministra con dos tipos de conectores machos:

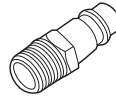

EQ-4

Utilizado en Europa



EN-6

Utilizado en Reino Unido

- Utilice el conector compatible con el suministro de aire comprimido que esté utilizando. Instálelo siguiendo las instrucciones indicadas a continuación:

1. Coloque cinta PTFE (no incluida) en la rosca del conector rápido (10) para sellarla correctamente.

Nota: Coloque siempre la cinta PTFE en sentido horario para evitar que pueda soltarse al insertar el conector.

2. Retire el plástico protector de la entrada de aire (9).

3. Utilice una llave para tuercas (no suministrada) para instalar el conector en la entrada de aire situada en la parte posterior de la herramienta.

4. Conecte la herramienta al suministro de aire comprimido, ajuste la presión y compruebe que no exista ninguna fuga (aplicando una pequeña cantidad de agua con jabón en la parte exterior de los conectores).

- Ahora podrá conectar conectores rápidos hembra en la herramienta.

Conexión al suministro de aire comprimido



- Esta herramienta debe conectarse a un suministro de aire limpio y seco con lubricador y separador de agua.
- Nunca sobrepase la presión máxima indicada por el fabricante. Vea siempre las especificaciones técnicas.
- Asegúrese de drenar el agua diariamente.
- Compruebe que todos los accesorios y componentes de esta herramienta (acopladores, manguera, etc.) sean compatibles con la presión utilizada.

Instalación de la banda de lija

1. Apriete la palanca tensora (4) y empuje el brazo tensor (1) hacia el brazo de extensión (5). A continuación, suelte la palanca tensora.
2. Coloque la banda de lija (3) a través de la polea de transmisión (12) y la polea tensora (2).
3. Compruebe que la banda de lija esté correctamente centrada.
4. Utilice la palanca tensora para ajustar la tensión de la banda. Suelte la palanca tensora después de realizar los ajustes.

Ajuste del ángulo de la banda de lija

- El brazo de extensión (5) de esta herramienta puede ajustarse para lijar formas irregulares y complejas.
1. Afloje el tornillo de ajuste del ángulo de la banda (6) utilizando la llave hexagonal suministrada. Ajuste la banda de lija en el ángulo requerido.
 2. Apriete el tornillo de ajuste del ángulo de la banda.

Funcionamiento

⚠ ADVERTENCIA: Lleve siempre protección adecuada cuando utilice esta herramienta, incluido protección ocular, protección auditiva y guantes de protección. Lleve mascarilla respiratoria cuando esté expuesto al humo o el polvo.

Nota: Utilice abrazaderas para sujetar el material sobre un banco de trabajo.

1. Conecte la lijadora en el suministro de aire comprimido y compruebe que la presión de trabajo sea correcta. Véase la sección "Características técnicas".
2. Sujete la herramienta por la empuñadura (7) y apriete ligeramente el gatillo (11).

- Ahora la banda de lija (3) comenzará a girar. Apriete el gatillo con más fuerza para incrementar la velocidad. Disminuya la presión en el gatillo para reducir la velocidad de la herramienta.
- Asegúrese de la banda de lija gire a la velocidad requerida. A continuación, mueva la herramienta lentamente hacia la superficie de trabajo.
- Presione ligeramente la herramienta durante el funcionamiento. Nunca presione excesivamente.
- Para detener la herramienta, retirela de la pieza de trabajo y suelte el gatillo hasta que la banda de lija se detenga completamente.

Accesorios

- Existen gran variedad de accesorios, manguera en espiral para aire comprimido (269591), mini lubricador de línea (456965) y filtro regulador y lubricador (245014) disponibles en su distribuidor Silverline más cercano o a través de www.toolsparsonline.com

Mantenimiento

Inspección general

- Compruebe regularmente que todos los tornillos y elementos de fijación estén bien apretados. Con el paso del tiempo pueden vibrar y aflojarse.

Limpieza

- Mantenga la herramienta siempre limpia. La suciedad y el polvo pueden dañar y reducir la vida útil su herramienta. Utilice un cepillo suave o un paño seco para limpiar la herramienta. Si dispone de un compresor de aire comprimido, sople con aire seco y limpio para limpiar los orificios de ventilación.
- Limpie la carcasa de la herramienta con un paño húmedo y detergente suave. Nunca utilice alcohol, combustible o productos de limpieza.
- Nunca utilice agentes cáusticos para limpiar las piezas de plástico.

Lubricación

- Aplique regularmente spray lubricante en las piezas móviles.

Almacenaje

- Guarde esta herramienta y accesorios en un lugar seco y seguro fuera del alcance de los niños.

Solución de problemas

Problema	Causa	Solución
La herramienta no funciona al apretar el gatillo (11). La polea de transmisión (12) está suelta.	Problema en el suministro de aire	Compruebe las conexiones entre el compresor de aire y la herramienta. Asegúrese de que la presión de trabajo sea correcta.
	Gatillo o mecanismo del gatillo averiado	Compruebe que no haya suciedad acumulada en la entrada de aire (9). Vierta una pequeña cantidad de aceite lubricante (no suministrado) dentro de la entrada de aire. Conecte la herramienta al suministro de aire y accione el gatillo. Contacte con un servicio técnico Silverline si el problema persiste.
Funcionamiento incorrecto de la polea de transmisión (12). La herramienta desprende un chorro de aire	Herramienta obstruida	Desconecte la herramienta del suministro de aire. Vierta una pequeña cantidad de aceite lubricante (no suministrado) dentro de la entrada de aire (9). Conecte la herramienta al suministro de aire y accione el gatillo. Golpee ligeramente la carcasa del husillo con un martillo (no incluido). Contacte con un servicio técnico Silverline si el problema persiste.
Polea de transmisión (12) obstruida	Mecanismo interno averiado	Contacte con un servicio técnico Silverline
La herramienta no se detiene al soltar el gatillo (11)	Mecanismo del gatillo averiado	Contacte con un servicio técnico Silverline

Garantía

Este producto Silverline dispone de una garantía de 3 años.

Para obtener la garantía de 3 años, deberá registrar el producto en www.silverlinetools.com antes de que transcurran 30 días. El periodo de garantía será válido desde la fecha indicada en su recibo de compra.

Registro del producto

Visite: silverlinetools.com, seleccione el botón de registro e introduzca:

- Sus datos personales
- Detalles del producto e información de compra

El certificado de garantía le será enviado en formato PDF. Imprímalo y guárdelo con el producto.

Condiciones

El periodo de garantía entra en vigor a partir de la fecha indicada en el recibo de compra.

GUARDE EL RECIBO DE COMPRA

Si el producto se ha averiado antes de que transcurran 30 días desde la fecha de compra, deberá devolverlo a su lugar de compra, junto con el recibo de compra y los detalles de la avería. En este caso, le sustituiremos el producto o le reembolsaremos el importe.

Si el producto se ha averiado después de que transcurran 30 días desde la fecha de compra, devuélvalo a:

Servicio Técnico Silverline Tools

PO Box 2988

Yeovil

BA21 1WU, Reino Unido.

La reclamación siempre debe presentarse durante el periodo de garantía.

Antes de poder realizar cualquier trabajo de reparación, deberá entregar el recibo de compra original en el que se indica la fecha de compra, su nombre, dirección y el lugar donde lo adquirió.

También deberá indicar claramente los detalles del fallo a reparar.

Las reclamaciones presentadas dentro del periodo de garantía deberán ser verificadas por Silverline Tools para averiguar si las deficiencias son consecuencia de los materiales o de la mano de obra del producto.

Los gastos de transporte no son reembolsables. Los productos enviados deben estar limpios y en buenas condiciones para su reparación, deberán empaquetarse cuidadosamente con el fin de evitar que se produzcan daños durante el transporte. Silverline Tools se reserva el derecho de rechazar envíos incorrectos o inseguros.

Todas las reparaciones serán realizadas por Silverline Tools o por un servicio técnico autorizado.

La reparación o sustitución del producto no prolongará el periodo de garantía.

Si la avería está cubierta por la garantía, la herramienta será reparada sin cargo alguno (salvo los gastos de envío), o bien la sustituiremos por una herramienta en perfecto estado de funcionamiento.

Las herramientas o piezas que hayan sido sustituidas serán propiedad de Silverline Tools.

La reparación o sustitución del producto bajo garantía aporta beneficios adicionales a sus derechos legales como consumidor, sin afectarlos.

Qué está cubierto:

Silverline Tools deberá comprobar si las deficiencias se deben a materiales o mano de obra defectuosos dentro del periodo de garantía.

En caso de que cualquier pieza no estuviera disponible o estuviera fuera de fabricación, Silverline Tools la sustituirá por una pieza funcional con las mismas características.

Uso del producto en la Unión Europea.

Qué no está cubierto:

Silverline Tools no garantiza las reparaciones causadas por:

Desgaste normal por uso adecuado de la herramienta, por ejemplo hojas, escobillas, correas, bombillas, baterías, etc...

La sustitución de cualquier accesorio suministrado: brocas, hojas, papel de lija, discos de corte y otras piezas relacionadas.

Daño accidental, averías debidas a uso o cuidado negligente, uso incorrecto, negligencia, funcionamiento o manejo indebido del producto.

Utilizar del producto para una finalidad distinta.

Cualquier cambio o modificación del producto.

El uso de piezas y accesorios que no sean recambios originales de Silverline Tools.

Instalación incorrecta (excepto si fue realizada por Silverline Tools).

Reparaciones o alteraciones realizadas por servicios técnicos no autorizados por Silverline Tools.

Las reclamaciones distintas a las indicadas en las presentes condiciones de garantía no estarán cubiertas.

Declaración de conformidad CE

El abajo firmante: Mr Darrell Morris

Autorizado por: Silverline Tools

Declara que el producto:

La presente declaración de conformidad se expide bajo la exclusiva responsabilidad del

Fabricante. El objeto de la declaración descrita anteriormente es conforme a la legislación

comunitaria de armonización pertinente.

Código de identificación: 942944

Descripción: Lijadora de banda neumática

Está en conformidad con las directivas:

- Directiva de máquinas 2006/42/CE
- EN ISO1148-8:2011

Organismo notificado: Ente Certificazione Macchine.

La documentación técnica se conserva en: Silverline Tools

Fecha: 23/07/15

Firma:

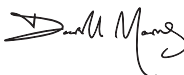

Mr Darrell Morris

Director General

Nombre y dirección del fabricante:

Powerbox International Limited, N° de registro: 06897059. Dirección legal:

Powerbox, Boundary Way, Lufton Trading Estate, Yeovil, Somerset BA22 8HZ, Reino Unido.

Introduzione

Grazie per aver acquistato questo utensile Silverline. Queste istruzioni contengono informazioni utili per il funzionamento sicuro ed affidabile del prodotto. Per essere sicuri di utilizzare al meglio il potenziale dell'utensile si raccomanda pertanto di leggere a fondo questo manuale. Conservare il manuale in modo che sia sempre a portata di mano e accettarsi che l'operatore dell'elettro utensile lo abbia letto e capito a pieno.

Descrizione dei simboli

La targhetta identificativa del vostro elettro utensile potrebbe riportare dei simboli. Tali simboli sono una rappresentazione grafica che mira a evidenziare importanti informazioni sul prodotto o istruzioni per il suo utilizzo corretto e sicuro.



Indossare la protezione acustica
Indossare occhiali di protezione
Indossare una protezione per la respirazione
Indossare il casco



Indossare la protezione delle mani



Leggere il manuale di istruzioni



ATTENZIONE: le parti in movimento possono causare danni e/o lesioni da taglio



NON utilizzare con bombole di gas compresse!



Attenzione!



Conforme agli standard legislativi e di sicurezza.



Protezione ambientale

I rifiuti elettrici non possono essere smaltiti con i rifiuti domestici. Riciclare dove esistono strutture idonee. Verificare con le autorità locali o con il vostro rivenditore per consigli sul riciclaggio.

Specifiche

Velocità a vuoto:	16.000 min ⁻¹
Cintura:	10 x 330 mm
Pressione massima di esercizio:	6,3 bar (90 psi)
Consumo d'aria (CFM):	4 CFM (piede cubico per ora)
Raccordo di ingresso:	¼" BSP
Specifica olio:	Olio generico per l'uso con utensili pneumatici
Peso:	0,75 kg

Come parte del nostro continuo sviluppo del prodotto, le specifiche dei prodotti Silverline possono variare senza preavviso.

Informazioni sul suono e sulle vibrazioni:

Pressione sonora L _{PA} :	88,6 dB (A)
Potenza sonora L _{WA} :	99,6 dB (A)
Tolleranza K:	3 dB
Vibrazione ponderata A, (impugnatura principale):	0,9 m/s ²
Tolleranza K:	1,5 m/s ²

Il livello di intensità del suono per l'operatore può superare i 85 dB (A), sono quindi necessarie delle misure di protezione dal suono

ATTENZIONE: Indossare sempre protezioni per le orecchie, quando il livello sonoro supera i 85 dB (A) e limitare il tempo di esposizione, se necessario. Se i livelli sonori diventano sgradevoli, anche con la protezione per le orecchie, smettere di usare l'utensile immediatamente e controllare che la protezione acustica sia montata correttamente e che fornisca il corretto livello di isolamento acustico per il livello del suono prodotto dal vostro utensile.

ATTENZIONE: L'esposizione dell'utente alle vibrazioni dell'utensile può causare la perdita del senso del tatto, intorpidimento, formicolio e riduzione della capacità di presa. Una lunga esposizione può portare ad una condizione cronica. Se necessario, limitare la durata di esposizione alle vibrazioni e utilizzare guanti anti-vibrazione. Non utilizzare l'utensile se la temperatura delle mani è al di sotto del normale, in quanto ciò farà sì che l'effetto delle vibrazioni sia maggiore. Utilizzare i dati forniti nella specifica relativa alle vibrazioni per calcolare la durata e la frequenza di funzionamento dell'utensile.

I livelli sonori e le vibrazioni nella specifica sono determinati seguendo gli standard internazionali. Le figure rappresentano un normale utilizzo per l'utensile in normali condizioni di lavoro. Un utensile tenuto in cattive condizioni, montato in modo errato o utilizzato in maniera impropria può essere causa di un aumento dei livelli sonori e delle vibrazioni. www.osha.europa.eu fornisce informazioni sui livelli sonori e delle vibrazioni nei luoghi di lavoro utili agli utenti domestici che utilizzano utensili per lunghi periodi di tempo.

Sicurezza generale

- Leggere ed assimilare tutte le istruzioni prima di installare, utilizzare, riparare, eseguire la manutenzione, sostituire gli accessori o lavorare accanto a questo utensile. La non osservanza delle seguenti istruzioni può causare scosse elettriche, incendi e/o lesioni gravi.
- Qualsiasi intervento sull'elettro utensile deve essere eseguito da personale qualificato
- Non modificare questo utensile. Le modifiche possono ridurre l'efficacia delle misure di sicurezza e aumentare i rischi per l'operatore.
- Non gettare le istruzioni di sicurezza; consegnarle all'operatore.
- Non utilizzare questo utensile se danneggiato.
- Gli utensili andrebbero ispezionati periodicamente per verificare che le prestazioni di esercizio e le marcature sull'utensile richieste dalla ISO 11148 siano ancora leggibili. L'utente dovrebbe contattare il produttore per procurarsi targhette sostitutive, se necessario

ATTENZIONE: Questo apparecchio non è destinato all'uso da parte di persone (inclusi i bambini) con capacità fisiche o mentali ridotte o con mancanza di esperienza o di conoscenza, a meno che non siano controllati o istruiti all'uso dell'apparecchio da una persona responsabile della loro sicurezza. I bambini devono essere sorvegliati per assicurarsi che non giochino con l'apparecchio.

Pericolo di proiezione

- Un errore con il pezzo da lavorare o con gli accessori o con il montaggio dell'utensile, potrebbe causare la proiezione di schegge od oggetti ad alta velocità
- Indossare sempre una protezione per gli occhi resistente agli impatti. Il grado di protezione richiesto dovrebbe essere valutato prima di ogni utilizzo
- Per lavori sopra la testa, utilizzare un casco/un elmetto da lavoro
- I rischi per terzi dovrebbero essere valutati in questo momento

Abbreviazioni tecniche

n _e	Velocità a vuoto
n	Velocità nominale
Nm	Newton metri (coppia)
psi	Libbre per pollice quadrato
°	Gradi
Ø	Diametro
W, kW	Watt, kilowatt
/min or min ⁻¹	Operazioni per minuto
rpm	Giri al minuto
BSP	British Standard Pipe (filo)
dB(A)	Livello sonoro decibel (A ponderato)
m/s ²	Metri al secondo quadrato (grandezza della vibrazione)

e) Verificare che il lavoro sia ben assicurato

Pericoli di impigliamento

a) Sussiste un pericolo di soffocamento, di asportazione del cuoio capelluto e/o lacerazione se non si evita il contatto dell'utensile e dei suoi accessori con vestiti, gioielli, capelli o guanti

Pericoli legati all'utilizzo dell'utensile

- Utilizzo di questo utensile potrebbe esporre le mani dell'utente a pericoli di taglio, abrasione o bruciature
- Utilizzare guanti adatti per proteggere le mani durante l'utilizzo
- Gli addetti all'utilizzo e alla manutenzione dell'utensile devono essere fisicamente in grado di far fronte alla voluminosità, al peso e alla potenza dello stesso
- L'utensile va tenuto correttamente; tenersi pronti a reagire a qualsiasi movimento normale o improvviso e tenere sempre entrambe le mani disponibili
- Mantenere il corpo in equilibrio e i piedi ben piantati per terra
- Rilasciare il dispositivo Stop/Start in caso di interruzione dell'apporto di energia
- Utilizzare i lubrificanti raccomandati dal produttore
- Utilizzare una protezione per gli occhi adeguata; si raccomandano inoltre guanti e abbigliamento protettivi adatti al tipo di lavoro
- Evitare il contatto diretto con parti in movimento di modo da non pungersi o tagliarsi le mani o altre parti del corpo. Utilizzare dei guanti per proteggere le mani.
- C'è un rischio di scariche elettrostatiche se utilizzato su plastica e altri materiali non conduttivi.

Pericoli legati al lavoro continuato

- Utilizzando questo utensile in ambito lavorativo, si potrebbero sperimentare fastidi alle mani, alle braccia, alle spalle, al collo o altre parti del corpo
- Utilizzando questo utensile, l'operatore dovrebbe adottare una postura comoda e mantenere i piedi ben saldi sul pavimento senza mai perdere l'equilibrio. L'utente dovrebbe cambiare la postura durante progetti di lavoro di lunga durata; ciò potrebbe aiutare a evitare stress e fatica
- Se l'operatore dovesse sperimentare sintomi come persistente o ricorrente stress, dolore, palpitazioni, formicolii, intorpidimento, sensazione di bruciore o di rigidità, questi sintomi non dovrebbero essere ignorati. L'operatore dovrebbe informare il suo datore di lavoro e consultare un medico

Pericoli legati all'utilizzo di accessori

- Scollare l'utensile dall'alimentazione prima di montare qualsiasi accessorio o di effettuare qualsiasi manutenzione ad esso collegata
- Evitare il contatto diretto con l'utensile inserito durante e dopo l'utilizzo, questo potrebbe essere bollente o affilato
- Utilizzare esclusivamente accessori di dimensioni e tipo raccomandati dal produttore dell'utensile; non utilizzare altri tipi di accessori

Pericoli connessi all'area di lavoro

- Il rischio di scivolare, di inciampare e di cadere è la causa più frequente di ferimento sul posto di lavoro. Prestare particolare attenzione alle superfici scivolose quando si utilizza l'utensile e al pericolo di inciampare su cavi e tubi
- Questo utensile non è pensato per essere utilizzato in atmosfere esplosive e non è isolato da eventuali contatti con fonti di elettricità

Pericoli legati all'ispirazione di fumi e polvere

- La polvere e fumi generati quando si utilizza questo utensile possono causare problemi di salute (ad esempio il cancro, difetti di nascita, asma e / o dermatite), valutazione del rischio e l'attuazione di controlli adeguati per questi rischi sono essenziali.
- La valutazione del rischio dovrebbe includere polvere creata mediante l'uso dello strumento e il potenziale per disturbare polvere esistente.
- Dirigere il gas di scarico in modo da minimizzare il disturbo di polvere in un ambiente pieno di polvere.
- Se polvere o fumi vengono creati, la priorità è controllarli nel punto di emissione.
- Selezionare, mantenere e sostituire lo strumento di consumo / inserito come raccomandato nel manuale di istruzioni, per evitare un inutile aumento di polveri o fumi.
- Utilizzare una protezione respiratoria secondo le istruzioni del datore di lavoro e come richiesto dalla salute e norme di sicurezza.

Pericoli connessi ai rumori

- L'esposizione ad alti livelli di rumore potrebbe causare la perdita permanente dell'udito e altri problemi quali il tinnito (ronzi, bruscii e fischi nelle orecchie). Per questo una valutazione dei rischi e l'implementazione di controlli appropriate sono essenziali
- Dei controlli appropriate per ridurre i rischi possono includere azioni come l'utilizzo di materiali insonorizzanti per impedire al pezzo di "ronzare"
- Utilizzare una protezione per le orecchie seguendo quanto consigliato dal datore di lavoro e quanto richiesto dai regolamenti di salute e sicurezza sul posto di lavoro
- Utilizzare e provvedere al mantenimento di questo utensile seguendo le istruzioni

- contenute in questo manuale, per evitare un aumento innessario dei livelli di volume
- Selezionare, mantenere e sostituire gli accessori e le componenti seguendo le istruzioni contenute in questo manuale, per evitare un aumento innessario dei livelli di volume
 - Se l'utensile è dotato di silenziatore, assicurarsi sempre che sia inserito e che funzioni quando l'utensile viene utilizzato

Pericoli connessi alle vibrazioni

- Queste informazioni richiamano la vostra attenzione sui pericoli inerenti alle vibrazioni durante l'utilizzo dell'utensile e dovrebbero aiutarvi ad identificare le circostanze in cui l'operatore potrebbe trovarsi a rischio a causa dell'esposizione alle vibrazioni. Se il valore di emissione ottenuto utilizzando la ISO 28927-3 non rappresenta adeguatamente l'emissione delle vibrazioni negli utilizzi a cui è destinato l'utensile (e negli utilizzi improvvisti), andrebbero fornite informazioni e avvertenze supplementari per poter riconoscere e affrontare i pericoli correlate alle vibrazioni.
- L'esposizione alle vibrazioni può causare danni irreversibili ai nervi e alla circolazione delle mani e delle braccia
- Indossare guanti caldi quando si lavora in condizioni di freddo e mantenere le mani calde e asciutte
- In caso di intorpidimento, formicolii o dolore sulla pelle delle dita o delle mani, smettere di utilizzare l'utensile e informare il proprio datore di lavoro e consultare uno specialista
- Utilizzare e provvedere al mantenimento di questo utensile seguendo le istruzioni contenute in questo manuale, per evitare un aumento innessario dei livelli di vibrazioni
- Mantenere l'utensile con una presa leggera ma sicura, tenendo conto delle forze di reazione delle mani, in quanto i rischi correlati con le vibrazioni aumentano con l'aumentare della forza della presa

Istruzioni di sicurezza supplementari per utensili pneumatici

L'aria compressa può causare gravi danni fisici:

- Chiudere sempre l'alimentazione dell'aria, drenare la pressione dal tubo e scollegare dall'alimentazione di aria quando non si utilizza e prima di effettuare modifiche o riparazioni
- Non dirigere mai l'aria compressa verso persone o animali
- I tubi in movimento potrebbero causare ferimenti gravi. Verificare sempre che il tubo non presenti danni, che sia ben assicurato e che i raccordi siano in buone condizioni
- Quando si utilizzano i giunti di accoppiamento universali a denti vengono utilizzati, si dovrebbero installare dei perni di bloccaggio e dei cavi di sicurezza per evitare problemi di connessione tubo-utensile e tubo-tubo
- Non superare la pressione max. indicata sulla targhetta dell'utensile
- Non trasportare mai gli utensili ad aria compressa per il tubo

Sicurezza durante la levigatura

⚠ ATTENZIONE!

- Usare morse o un altro modo pratico per fissare il pezzo ad una piattaforma stabile. Tenendo il pezzo a mano o contro il corpo lo rende instabile e può causare la perdita di controllo.
- Indossare **SEMPRE** indumenti protettivi, compreso la mascherina antipolvere (di tipo idoneo per i particolati fini), occhiali protettivi e protezioni per l'udito
- Assicurarsi che tutte le persone nelle vicinanze dell'area di lavoro sono inoltrè dotate di idonei dispositivi di protezione individuale
- Prestare particolare attenzione durante la levigatura di pezzi in legno (come faggio, quercia, mogano, e tek), in quanto le polveri prodotte dalla levigatura sono tossiche e possono causare gravi reazioni
- MAI utilizzare per elaborare eventuali materiali contenenti di amianto. Consultare un professionista qualificato, se ne siete sicuri se un oggetto contiene amianto
- Evitare di levigare pezzi in magnesio o in leghe contenenti alte percentuali di magnesio
- Verificare il tipo di verniciatura/trattamento di finitura applicato sul pezzo da levigare. La levigatura di pezzi lavorati con svariati tipi di trattamento può dare luogo a sostanze tossiche o comunque dannose. Se si opera su edifici fabbricati prima del 1960, esiste un maggior rischio di incontrare vernici a base di piombo
- Le polveri generate dalla levigatura di superfici verniciate con vernici a base di piombo sono particolarmente dannose per bambini, donne in gravidanza e persone con pressione sanguigna elevata. Tenere tali soggetti lontani dall'area di lavoro, anche quando essi indossano indumenti protettivi di tipo idoneo
- Se possibile, utilizzare un estrattore di polveri per controllare le polveri generate durante i lavori di levigatura
- Prestare particolare attenzione durante l'uso di macchine per la levigatura di legno e metallo. Le scintille generate dal contatto con i pezzi metallici possono

innescare incendi delle parti in legno. Tenere la macchina sempre accuratamente pulita, per minimizzare il rischio di incendi

- j. **Svuotare il sacchetto o contenitore frequentemente durante l'uso, prima di prendere pause e dopo il completamento della levigatura.** La polvere può essere un rischio di esplosione. **NON gettare la polvere di segatura nel fuoco.** Combustione spontanea può verificarsi quando le particelle di olio o acqua entrano in contatto con le particelle di polvere. Smettere i rifiuti con cura e nel rispetto delle leggi e dei regolamenti locali.
- k. **Le superfici di lavoro e i fogli di carta vetrata diventano molto caldi durante l'utilizzo; qualora si dovessero riscontrare dei segnali che indicano un principio di incendio (come fumo o cenere), provenienti dalla superficie in lavorazione, interrompere il lavoro e lasciar raffreddare il materiale in lavorazione e il foglio di carta vetrata.** Non toccare la superficie di lavoro o la carta vetrata fino a quando non si sono completamente raffreddati
- l. **Non toccare la carta vetrata in movimento**
- m. **Spegnerne sempre prima di mettere giù la levigatrice**
- n. **NON utilizzare la levigatura a umido.** I liquidi che entrano nel vano motore possono causare gravi scosse elettriche
- o. **Scollegare la levigatrice dalla rete di alimentazione prima di effettuare la sostituzione del foglio di carta vetrata**
- p. **Anche quando questo strumento viene utilizzato come prescritto non è possibile eliminare tutti i fattori di rischio residuo.** Se siete in dubbio per un uso sicuro di questo strumento, non ne fate uso

Ulteriori istruzioni di sicurezza per utensili pneumatici di levigatura

- Controllare il cuscinetto di supporto prima dell'uso. Non utilizzare se incrinato o rotto o se è stato fatto cadere a terra
- Non utilizzare la levigatrice se il foglio abrasivo non è montato
- Mole e lame non vanno utilizzati con questo utensile
- Controllare che la velocità massima di funzionamento dell'accessorio inserito (ruote lamellari, nastri abrasivi, dischi in fibra, platorelli, ecc) sia superiore alla velocità nominale della levigatrice o lucidatrice
- I dischi di levigatura ad auto-riparazione devono essere collocati concentricamente sul platorello di supporto
- Assicurarsi che non ci siano cavi elettrici, tubi del gas, ecc., che possono causare un rischio, se danneggiati dall'utilizzo di questo utensile

Familiarizzazione con il prodotto

1	Braccio di tensione
2	Puleggia di tensionamento
3	Nastro di levigatura
4	Leva di tensionamento
5	Braccio estensibile
6	Vite di regolazione angolo
7	Maniglia
8	Scarico
9	Ingresso aria
10	Connettore rapido
11	Grilletto dell'acceleratore
12	Puleggia di azione

Accessori (non mostrati):

- 2 x Nastri abrasivi (grana 60)
- Chiave esagonale

Destinazione d'uso

Levigatrice ad alimentazione compressore con il braccio del nastro regolabile e la funzione di tensionamento facile. Progettata per la preparazione delle superfici leggere e rimozione della vernice.

Disimballaggio dell'utensile

- Estrarre con cura l'utensile dallo scatolo. Verificare di averlo disimballato completamente. Acquisire la necessaria familiarità con tutte le parti/funzionalità dell'utensile
- In caso di parti mancanti o danneggiate, sarà necessario far riparare o sostituire tali parti prima di utilizzare il prodotto

Prima dell'uso

⚠ ATTENZIONE: Scollegare sempre dalla rete d'aria e togliere pressione prima di pulire o di effettuare qualsiasi intervento di manutenzione.

AVVERTENZA: Prima del montaggio dei fogli abrasivi, garantire che la levigatrice sia scollegata dalla rete elettrica.

NB: NON continuare ad utilizzare fogli abrasivi usurati, strappati o fortemente intasati. Garantire che i corpi estranei, come chiodi e viti, vengono rimossi dal pezzo prima di iniziare la levigatura.

⚠ ATTENZIONE: NON utilizzare un foglio abrasivo su legno che è stato utilizzato in precedenza su metallo. Ciò può causare raschiatura sulla superficie di legno. NON usare questa levigatrice per la levigatura di magnesio.

NB: Prima di ogni utilizzo inserire 3 gocce di olio (non fornito) nell'ingresso d'aria (9) per aumentare la durata dello strumento.

Inserire il connettore veloce

NB: Questo utensile è dotato di due differenti connettori rapidi maschio

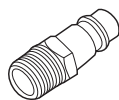

EQ-4

normalmente utilizzato in Europa

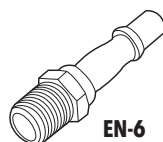

EN-6

normalmente utilizzato in UK

- Scegliere un connettore compatibile con il sistema di gonfiaggio utilizzato e installare come descritto sotto:
1. Applicare un nastro adesivo in PTFE (non incluso) alla filettatura della vite del connettore rapido (10). Ciò aiuterà a mantenere una sigillatura a tenuta d'aria
 - NB:** Applicare un nastro adesivo PTFE in senso orario, di modo che non si tolga quando si avvitia il connettore nell'utensile
 2. Rimuovere il tappo protettivo dalla presa d'aria (9)
 3. Utilizzando una chiave per dadi (non inclusa) avvita il connettore rapido nella presa d'aria posizionata sulla base del manico
 4. Connettere alla sistema di gonfiaggio, pressurizzare con attenzione ed effettuare un controllo di perdite (ad es. spruzzando un po' di acqua saponata sulla parte esterna dei connettori)
- Il sistema di gonfiaggio connesso al connettore rapido femmina sarà adesso un raccordo a scatto per l'utensile

Connessione all'alimentazione d'aria

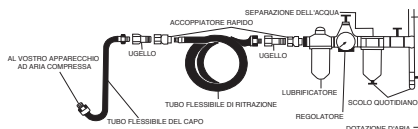

- Quest'utensile deve essere collegato ad una fonte di aria pulita con un oliatore in linea e un separatore d'acqua
- Non superare la pressione massima consigliata (vedi "Specifiche tecniche")
- Assicurarsi che l'acqua del sistema venga drenata giornalmente
- Assicurarsi che tutte le parti del sistema (tubi, accoppiatori, ecc.) siano adatte alla pressione da utilizzare

Montaggio di un nastro abrasivo

1. Premere la leva di tensionamento (4) e spingere il braccio di tensionamento (1) nel braccio estensibile (5), poi rilasciare la leva di tensionamento
2. Avvolgere il nastro abrasivo (3) intorno alla puleggia (12) e il rullo tenditore (2), accertandosi che sia centrato

3. Tendere il nastro abrasivo tenendo premuto la leva di tensionamento. Rilasciare la leva di tensionamento una volta installato il nastro

Regolazione dell'angolo

- Il braccio estensibile (5) è regolabile per aumentare la versatilità quando si eseguono operazioni di levigatura per geometrie complesse
1. Allentare le viti di regolazione angolata (6) con la chiave esagonale fornita e ruotare l'intero gruppo del nastro abrasivo nella posizione desiderata
 2. Fissare saldamente le viti di regolazione angolo

Funzionamento

ATTENZIONE: Indossare sempre protezioni per gli occhi, le vie respiratorie e un'adeguata protezione acustica, così come guanti adatti, quando si lavora con questo strumento.

NB: Utilizzare sempre i morsetti per fissare il pezzo al banco da lavoro, se possibile.

1. Collegare la levigatrice all'alimentazione dell'aria e garantire la regolazione della pressione sia corretta, consultare la sezione 'Specifiche' per la valutazione della pressione di alimentazione dell'aria
 2. Tenere l'utensile per la maniglia (7) e premere delicatamente il grilletto (11)
 3. Il nastro abrasivo (3) inizierà a ruotare. Comprimerne ulteriormente il grilletto per aumentare la velocità, allentare leggermente per diminuire la velocità.
 4. Con il nastro abrasivo che ruota alla velocità desiderata, lentamente muovere il nastro verso il pezzo e appoggiarlo delicatamente sul materiale da levigare
 5. Applicare una pressione moderata sulla superficie del pezzo durante il funzionamento. Non applicare una pressione eccessiva
- Per fermare l'utensile, alzare il nastro abrasivo dal pezzo, rilasciare completamente, il grilletto e consentire che il fermo di sicurezza si inserisce nuovamente

Accessori

- Una vasta gamma di accessori, tra cui il tubo d'aria spirale (269591), il regolatore e lubrificatore filtri (245014) e il mini lubrificatore in linea (456965) è disponibile presso il vostro rivenditore Silverline. Pezzi di ricambio sono disponibili presso tools.paresonline.com

Manutenzione

Ispezione generale

- Controllare regolarmente che tutte le viti di fissaggio siano serrate

Pulizia

- Tenere l'utensile sempre pulito. Lo sporco e la polvere potrebbero consumare le parti interne rapidamente e ridurre la vita in servizio della macchina. Pulire il corpo della macchina con una spazzola morbida o un panno asciutto. Se disponibile, utilizzare aria compressa pulita e asciutta e soffiare attraverso i fori di ventilazione
- Pulire il corpo dell'utensile con un panno morbido inumidito con un detergente delicato. Non usare alcol, benzina o detergenti forti
- Non utilizzare sostanze caustiche per la pulizia delle parti in plastica

Lubrificazione

- Lubrificare leggermente tutte le parti mobili a intervalli regolari con un lubrificante spray adatto

Conservazione

- Conservare questo utensile con cura in un luogo sicuro, asciutto e lontano dalla portata dei bambini.

Risoluzione dei problemi

Problema	Possibile causa	Soluzione
Nessun passaggio d'aria quando si preme il grilletto (11). La puleggia motrice (12) ruota liberamente	Problema di alimentazione aria	Controllare tutte le connessioni tra il compressore e l'utensile e assicurarsi che la pressione di esercizio sia impostata correttamente
	Grilletto o componenti dell'acceleratore difettosi	Se il meccanismo di accelerazione si dovesse inceppare verificare la presenza di sporizia all'interno della presa d'aria e rimuoverla. Versare una piccola quantità di olio per utensili pneumatici (non fornito) nell'apposito ingresso aria, ricollegare l'alimentazione dell'aria e far funzionare il grilletto a piccoli scatti. Se l'utensile non funziona ancora come dovrebbe, rivolgersi a un centro di assistenza autorizzato Silverline
La prestazione della puleggia motrice (12) è limitata, ma l'aria fluisce liberamente dallo strumento	Paletta interna inceppata	Staccare l'alimentazione dell'aria. Versare una piccola quantità di olio (non fornito) nell'ingresso d'aria (9), ricollegare l'alimentazione dell'aria e far funzionare il grilletto a piccoli scatti. Periodicamente toccare l'unità puleggia utilizzando un martello di gomma (non incluso). Se l'utensile non funziona ancora come dovrebbe, rivolgersi a un centro di assistenza autorizzato Silverline
Puleggia motrice (12) inceppata	Paletta interna rotta	Rivolgersi a un centro di assistenza autorizzato Silverline
La levigatrice non si spegne quando il grilletto (11) viene rilasciato	Componenti del grilletto difettosi	Rivolgersi a un centro di assistenza autorizzato Silverline

Garanzia Silverline Tools

Questo prodotto Silverline è protetto da una garanzia di 3 anni

Per attivare la garanzia di 3 anni è necessario registrare il prodotto sul sito www.silverlinetools.com entro 30 giorni dalla data d'acquisto. La data d'inizio del periodo di garanzia corrisponde alla data d'acquisto riportata sullo scontrino di vendita.

Registrazione dell'acquisto

Accedere al sito: silverlinetools.com e selezionare il tasto registra per inserire:

- Dati personali
- Informazioni sul prodotto

Una volta che queste informazioni sono state inserite, il vostro certificato di garanzia sarà inviato per posta elettronica nel formato PDF. Si prega di stampare e conservare il Certificato insieme alla ricevuta d'acquisto.

Termini e condizioni

Il periodo di garanzia decorre dalla data dell'acquisto presso il rivenditore indicata sulla ricevuta d'acquisto.

SI PREGA DI CONSERVARE LA RICEVUTA D'ACQUISTO

Nel caso in cui il prodotto risultasse difettoso entro 30 giorni dalla data d'acquisto, sarà necessario restituirlo al punto vendita presso cui è stato acquistato, presentando la ricevuta e spiegando chiaramente la natura del difetto riscontrato. Il prodotto difettoso sarà sostituito o sarà rimborsato l'importo d'acquisto.

Nel caso in cui il prodotto risultasse difettoso dopo 30 giorni dalla data d'acquisto, sarà necessario inviare una richiesta di indennizzo in garanzia a:

Silverline Tools Service Centre
PO Box 2988
Yeovil
BA21 1WU, GB

Le richieste di indennizzo devono essere presentate durante il periodo della garanzia.

Affinché la richiesta sia approvata, è necessario presentare anche la ricevuta d'acquisto originale, indicando il luogo e la data dell'acquisto del prodotto e il proprio nome e indirizzo.

Sarà necessario inoltre fornire una descrizione dettagliata del guasto riscontrato.

Le richieste effettuate durante il periodo di garanzia saranno verificate da Silverline Tools per stabilire se il difetto del prodotto è dovuto a problemi di materiali o di lavorazione.

Le spese di spedizione non saranno rimborsate. Tutti i prodotti devono essere spediti puliti e in condizioni tali da garantire l'esecuzione della riparazione in modo sicuro. I prodotti devono essere imballati con cura per evitare danni o lesioni durante il trasporto. Silverline Tools si riserva il diritto di non accettare prodotti spediti in condizioni non idonee o non sicure.

Le riparazioni saranno eseguite da Silverline Tools o da un centro di riparazione autorizzato.

La riparazione o la sostituzione del prodotto non estende o rinnova il periodo di garanzia.

Nel caso in cui i determini che il prodotto e il difetto riscontrato sono coperti dalla garanzia, Silverline Tools provvederà a riparare l'utensile

gratuitamente (esclusi i costi di spedizione) o, a propria discrezione, a sostituirlo con un nuovo utensile.

Gli utensili o le parti trattenuti da Silverline Tools in cambio di un prodotto o componente sostitutivo diventano proprietà di Silverline Tools.

La riparazione o la sostituzione di un prodotto in garanzia estende i diritti del consumatore previsti per legge, senza modificarli.

Cosa copre la garanzia:

La riparazione del prodotto, nel caso in cui Silverline Tools determini che il problema sia dovuto a difetti dei materiali o difetti di lavorazione riscontrati durante il periodo della garanzia.

Nel caso in cui un componente non sia più disponibile o fuori produzione, Silverline Tools si riserva il diritto di sostituirlo con un componente adeguato.

Prodotti acquistati e utilizzati all'interno dell'Unione Europea.

Cosa non copre la garanzia:

La Garanzia Silverline Tools non copre le riparazioni se il difetto è stato causato da:

La normale usura dei componenti per via dell'utilizzo del prodotto come indicato nelle istruzioni d'uso (ad esempio, lame, spazzole, cinghie, lampadine, batterie, ecc.).

La sostituzione di accessori forniti a corredo, come ad esempio punte, lame, fogli abrasivi, dischi di taglio e altri componenti correlati.

I danni accidentali, causati dall'uso improprio, dall'abuso e dalla manipolazione, conservazione e cura inadeguata dell'utensile da parte del proprietario.

L'uso del prodotto per fini non domestici.

La modifica o alterazione del prodotto.

Difetti causati dall'uso di parti e accessori che non siano componenti originali Silverline Tools.

Installazione difettosa (fatto salvo quando l'installazione viene eseguita da Silverline Tools).

Riparazioni o alterazioni eseguite da terze parti che non siano la Silverline Tools o i centri di riparazione autorizzati da quest'ultima.

Richieste diversi dal diritto alla correzione degli errori con lo strumento denominato in queste condizioni di garanzia non sono coperti dalla garanzia.

Dichiarazione di conformità CE

Il sottoscritto: Sig. Darrell Morris

come autorizzato da: Silverline Tools

Dichiara che il prodotto:

Questa dichiarazione è stata emessa unicamente sotto la responsabilità del produttore.

L'obiettivo della dichiarazione è in conformità con la pertinente Normativa di Armonizzazione dell'Unione.

Codice di identificazione: 942944

Descrizione: Levigatrice a nastro pneumatica

Si conforma alle seguenti direttive

- Direttiva 2006/42/CE
- EN ISO11148-B: 2011

Organismo notificato: Ente Certificazione Macchine

La documentazione tecnica è conservata da: Silverline Tools

Data: 23/07/2015

Firma:



Darrell Morris

Direttore generale

Nome e indirizzo del fabbricante:

Powerbox International Limited, N°. Società 06897059. Indirizzo registrato:

Powerbox, Boundary Way, Lufton Trading Estate, Yeovil, Somerset BA22 8HZ, Regno Unito.

Introductie

Hartelijk dank voor de aanschaf van dit Silverline gereedschap. Deze instructies bevatten informatie die u nodig hebt voor een veilige en doeltreffende bediening van dit product. Dit product heeft unieke kenmerken. Zelfs als u bekend bent met gelijksortige producten dient u deze handleiding zorgvuldig door te lezen, zodat u in staat bent alle voordelen te benutten. Houd deze handleiding bij de hand en zorg ervoor dat alle gebruikers van dit gereedschap de handleiding hebben gelezen en volledig hebben begrepen.

Beschrijving symbolen

Op het gegevensplaatje van uw gereedschap kunnen zich symbolen bevinden. Deze vertegenwoordigen belangrijke informatie over het product of instructies voor het gebruik.



- Draag gehoorbescherming
- Draag een veiligheidsbril
- Draag een stofmasker
- Draag een veiligheidshelm



- Draag handschoenen



- Lees de handleiding.



- WAARSCHUWING:** Bewegende delen kunnen ernstig letsel veroorzaken.



- Gebruik NIET met persgascilinders!



- Voorzichtig!



- Voldoet aan de relevante wetgeving en veiligheidsnormen



Milieubescherming

Pneumatisch gereedschap mag niet met het normale huisvuil worden weggegooid. De machines bevatten olie en andere smeermiddelen. Vraag de plaatselijke autoriteiten of winkelier om advies betreffende recyclen.

Technische afkortingen

n_o	Onbelaste snelheid
n	Snelheid
Nm	Newtonmeter (koppel)
psi	Pound-force per square inch
°	Graden
Ø	Diameter
W, kW	Watt, kilowatt
/min of min⁻¹	Operaties per minuut
rpm	Revoluties per minuut
BSP	British Standard Pipe (schroefdraad)
dB(A)	Decibel geluidsniveau (A)
m/s²	Meters per seconde (trilling)

Specificaties

Onbelaste snelheid:	16.000 min ⁻¹
Band:	10 x 330 mm
Maximale gebruiksdruk:	6,3 bar
Luchtverbruik:	113 l/min
Inlaatkoppeling:	¼" BSP
Olief specificatie:	Algemene pneumatische gereedschapsolie
Gewicht:	0,75 kg

Met het oog op onze aanhoudende productontwikkeling kunnen de specificaties van Silverline producten zonder voorafgaande kennisgeving worden gewijzigd.

Geluid en trilling:

Geluidsdruk L _{pa} :	88,6 dB(A)
Geluidsvermogen L _{wa} :	99,6 dB(A)
Onzekerheid K:	3 dB
Trilling a _h (hoofdhandvat):	0,9 m/s ²
Onzekerheid K:	1,5 m/s ²

De geluidsintensiteit voor de bediener kan 85 dB(A) overschrijden en de gehoorbescherming is noodzakelijk.

⚠ WAARSCHUWING: Bij een geluidsintensiteit van 85 dB(A) of hoger is het dragen van gehoorbescherming en het limiteren van de blootstellingstijd vereist. Bij oncomfortabel hoge geluidsniveaus, zelfs met het dragen van gehoorbescherming, stopt u het gebruik van de machine onmiddellijk. Controleer de pasvorm en het geluiddemingsniveau van de bescherming.

⚠ WAARSCHUWING: Blootstelling aan trilling resulteert mogelijk in gevoelloosheid, tinteling en een verminderd gripvermogen. Langdurige blootstelling kan leiden tot chronische condities. Limiteer de blootstellingsduur en draag anti-vibratie handschoenen. Vibratie heeft een grotere invloed op handen met een temperatuur lager dan een normale, comfortabele temperatuur. Maak gebruik van de informatie in de specificaties voor het bereken van de gebruiksduur en frequentie van de machine.

Geluid- en trillingsniveau in de specificatie zijn vastgesteld volgens internationale norm. De waarden gelden voor een normaal gebruik in normale werkomstandigheden. Een slecht onderhouden, onjuist samengestelde of onjuist gebruikte machine produceert mogelijk hogere geluids- en trillingsniveaus. www.osha.europa.eu biedt informatie met betrekking tot geluids- en trillingsniveau op de werkplek wat mogelijk nuttig is voor regelmatige gebruikers van machines.

Algemene veiligheid pneumatisch gereedschap

- Bij de kans op meervoudige gevaren, leest en begrijpt u de veiligheidsinstructies voor het installeren, gebruiken, repareren, onderhouden, het vervisselen van accessoires of het werken in de buurt van de machine. Doet u dit niet, dan is de kans op serieuze verwondingen groot
- De machine dient enkel door gekwalificeerde/getrainde personen geïnstalleerd, aangepast of gebruikt worden
- Modificeer de machine niet. Modificaties verminderen de effectiviteit van veiligheidsmaatregelen en vergroten het risico op gevaren voor de gebruiker
- Gooi de veiligheidsinstructies niet weg
- Gebruik de machine niet wanneer deze beschadigd is
- Machines horen regelmatig geïnspecteerd te worden om te bevestigen dat de benodigde markeringen van dit ISO 11148 deel leesbaar op de machine gemarkeerd zijn. De gebruiker neemt wanneer nodig contact op met de fabrikant voor het verkrijgen van de juiste markeringslabels

⚠ WAARSCHUWING: De machine is niet geschikt voor gebruik door personen met een verminderde mentale of fysieke bekwaamheid of een gebrek aan ervaring, tenzij de persoon wordt begeleid of geïnstrueerd door een persoon verantwoordelijk voor de veiligheid

Rondvliegende gevaren

- Het falen van het werkstuk, accessoires of de machine zelf kan resulteren in rondvliegende delen op hoge snelheid
- Draag te allen tijde gezichtsbescherming. De beschermingsgraad hoort voor elk gebruik vastgesteld worden

- c) Bij het gebruik boven het hoofd is het dragen van een veiligheidshelm aanbevolen
- d) Denk aan de veiligheid van anderen om u heen
- e) Zorg ervoor dat het werkstuk goed vastgezet is

Verwikkelingsgevaar

- a) Stikken, scalperen en verwondingen zijn mogelijk het resultaat wanneer losse kleding, sieraden, haar en handschoenen niet weggehouden worden van de machine en de accessoires.

Gebruiksgevaar

- a) Het gebruik van de machine kan de gebruikers handen blootstellen aan gevaren als snij-, schuur- en brandwonden
- b) Draag geschikte handschoenen voor het beschermen van de handen s
- c) Gebruikers horen fysiek in staat te zijn de machine te hanteren
- d) Houdt de machine juist vast zodat normale en plotselinge bewegingen met beide handen onder controle gehouden kunnen worden
- e) Zorg voor een stevige en gebalancerde houding
- f) Laat de start-en-stop hendel in het geval van een stroomstoring los
- g) Gebruik alleen smeermiddelen, aanbevolen door de fabrikant
- h) Het dragen van een veiligheidsbril is een must. Het dragen van beschermende handschoenen en kleding is aanbevolen
- i) Vermijd direct contact met bewegende onderdelen om verwondingen te voorkomen
- j) Bij het gebruik op plastic of andere niet-geleidende materialen bestaat de kans op elektrostatische ontlading

Gevaar herhaalde bewegingen

- a) Bij het gebruik van de machineervaart de gebruiker mogelijk ongemakken in de handen, armen, schouders of andere delen van het lichaam
- b) De gebruiker hoort tijdens het gebruik van een machine een comfortabele werkhouding aan te houden en bij langere gebruikperiodes regelmatig van houding te wisselen om ongemak en vermoeidheid te voorkomen
- c) Het ervaren van de volgende symptomen hoort niet negeert te worden: terugkerend ongemak, pijn, tinteling, ongevoeligheid, stijfheid en brandend gevoel. De gebruiker hoort de werkgever te informeren en gezondheids hulp te raadplegen

Accessoire gevaren

- a) Ontkoppeling van de machine van de stroombron voor het verwisselen van accessoires
- b) Vermijd contact met de accessoires tijdens en na gebruik, deze zijn mogelijk scherp en heet
- c) Maak enkel gebruik van accessoire maten en typen aanbevolen door de schuurmachiniefabrikant

Werkplaats gevaren

- a) Missstappen, struikelen en vallen zijn de grootste werkplaatsongeluk-oorzaken. Ben bewust van gladde oppervlakken en gevaren, veroorzaakt door het gebruik van de machine en luchtslangen
- b) De machine is niet ontworpen voor gebruik in potentiële explosieve atmosferen en is niet geïsoleerd tegen contact met stroom

Stof en damp gevaren

- a) Stof en gas, ontstaan bij het gebruik van de machine, kunnen tot een slechte gezondheid leiden (kanker, astma, geboortefwijkingen en dermatitis). Stel mogelijk risico's vast en minimaliseer de kans op deze risico's
- b) Risicoafweging bevat de stof als resultaat van het gebruik van de machine en het potentiële gevaar van het bestaande stof
- c) Richt de uitlaat zo dat de stofstoring in de met stof gevulde omgeving geminimaliseerd wordt
- d) Stoffen en dampen horen bij het uitstootpunt aangepakt te worden
- e) Selecteer, onderhoud en vervang verbruiksmaterialen als aangeraden in de handleiding, om een onnodige stijging in stoffen en gasen te voorkomen
- f) Draag een stofmasker in overeenstemming met de werkgever, verplicht door de gezondheid- en veiligheidsregulaties

Geluidsgevaar

- a) Blootstelling aan hoge geluidsniveaus kan resulteren in piepende en fluitende geluiden in de oren en tevens permanente gehoorbeschadiging veroorzaken. Daarvoor horen deze gevaren onder controle gehouden te worden
- b) Denk daarbij aan het dempen van materialen en het voorkomen van het klinken van het werkstuk
- c) Gebruik geschikte gehoorbescherming in overeenstemming met de werkgevers instructies en de gezondheids- en veiligheidsvoorschriften
- d) Gebruik en onderhoud de machine als voorgeschreven in de handleiding om onnodige verhoging van geluidsniveaus te voorkomen

- e) Selecteer, onderhoud en vervang u het gereedschap als aanbevolen in de handleiding om onnodige verhoging van geluidsniveaus te voorkomen
- f) Wanneer de machine is voorzien van een geluidsdemper, zorg er voor dat deze juist functioneert bij het gebruik van de machine

Trilling gevaren

- a) Blootstelling aan trilling kan de zenuwen en bloetoevoer in de handen en armen beschadigen
- b) Draag warme kleding bij het gebruik in koude omstandigheden en houd uw handen warm en droog
- c) Bij gevoelloosheid, tintelingen, pijn of wit worden van de huid in uw vingers of handen stopt u onmiddellijk met het gebruik van de machine, vertel uw werkgever en raadpleeg een dokter
- d) Gebruik en onderhoud de machine als voorgeschreven in de handleiding om onnodige verhoging van trilling niveaus te voorkomen
- e) Houd de machine met een lichte maar veilige houvast vast waar trillingsniveau's over het algemeen hoger zijn bij een vaste houvast

Veiligheid pneumatisch gereedschap

Lucht onder druk kan ernstige verwondingen veroorzaken:

- Schakel de luchttoevoer uit, voor luchtdruk in slangen af en ontkoppel het gereedschap van de luchttoevoer wanneer deze niet in gebruik is, voordat accessoires verwisseld worden en reparaties uitgevoerd worden
- Richt de lucht nooit op uzelf of anderen
- Zwepende slangen zijn erg gevaarlijk. Check altijd op beschadigde en losse slangen en aansluitingen
- Bij het gebruik van klauwkoppelingen horen vergrendelpinnen en veiligheidskabel gebruikt te worden om slangaansluiting fouten te voorkomen
- Overschrijdt de maximale luchtdruk, weergegeven op het gereedschap, niet
- Houdt pneumatisch gereedschap nooit bij de luchtslang vast

Veiligheid schuurmachines

⚠ WAARSCHUWING: Klem het werkstuk op een stevige werkbank vast. Wanneer u het werkstuk met de hand vasthoudt of tegen uw lichaam klemt, verliest u mogelijk de controle over de machine

- a) **Draag te allen tijde de juiste bescherming. Draag een stofmasker (minimale beschermingswaarde FFP2), veiligheidsbril en gehoorbescherming**
- b) **Het is de verantwoordelijkheid van de gebruiker om ervoor te zorgen dat personen die zich in de nabijheid van de werkuimte bevinden ook met de gepaste persoonlijke bescherming zijn uitgerust**
- c) **Neem speciale voorzorgen bij het schuren van bepaalde houtsoorten (zoals beuk, eik, mahonie en teak), omdat het stof dat daarbij vrijkomt giftig is en bij bepaalde personen extreme reacties kan teweegbrengen**
- d) **Bewerk geen materiaal wat asbest bevat.** Neem contact op met een gekwalificeerd persoon wanneer u erigszins onzeker bent of materiaal asbest bevat
- e) **Schuur geen magnesium of legeringen met een hoog magnesiumgehalte**
- f) **Ben bewust van verf op andere behandelingen op het te schuren materiaal. Vele behandelingen produceren schadelijk zaagsel.** Bij werkzaamheden aan een gebouw van vóór 1960 is de kans op loodhoudende verf groter.
- g) **Het stof dat vrijkomt bij het afschuren van loodhoudende verf is vooral gevaarlijk voor kinderen, zwangere vrouwen en personen met hoge bloeddruk.** Laat deze personen de werkplaats niet betreden, zelfs niet met de juiste beschermende kleding
- h) **Gebruik wanneer mogelijk een stofafzuigstelsysteem om stof en afval onder controle te houden**
- i) **Wees vooral voorzichtig wanneer u de machine voor zowel het schuren van hout als het schuren van metaal gebruikt.** Venken van de metalbewerking kunnen houtschuurstof gemakkelijk doen ontbranden. Maak uw machine altijd grondig schoon om de kans op brand te verkleinen
- j) **De stofzak dient tijdens gebruik regelmatig, en na elk gebruik geleegd te worden.** Zaagsel is mogelijk een explosierisico. Gooi zaagsel niet in open vuur. Wanneer stofdeeltjes in contact komen met water of olieaflaats ontstaat mogelijk spontane ontbranding
- k) **Werkvlakken en schuurpapier kunnen tijdens het gebruik erg heet worden. Leg het werk even stil als het werkvlak tekenen van brand (rook of as) vertoont, en laat het materiaal afkoelen.** Raak het werkvlak of schuurpapier niet aan voordat het is afgekoeld.
- l) **Raak het bewegende schuurpapier niet aan**
- m) **Schakel de machine uit voordat u het neerlegt**

- n) **Gebruik geen nat schuurpapier.** Vloeistoffen gaan mogelijk de motor in wat kan resulteren in elektrische schok
- o) **Ontkoppel de machine van de stroomtoevoer voor het maken van enige aanpassingen en/of het verwisselen van schuurpapier**
- p) **Zelfs wanneer het gereedschap gebruikt wordt zoals is voorgeschreven, is het niet mogelijk alle resterende risicofactoren te elimineren.** Gebruik de machine bij enige twijfel niet

Pneumatische schuurmachine veiligheid

- Inspecteer de steunschijf voor elk gebruik. Gebruik de schijf niet wanneer deze gebroken/ gescheurd is of wanneer u deze hebt laten vallen
- Schakel de machine enkel is met de schuurschijf tegen het werkstuk
- Slijp- en snijwielen mogen niet met de machine gebruikt worden
- De maximale snelheid van het bevestigde accessoire (schuurschijven, schuurbanden, steunschijven, etc.) dient minimaal gelijk te zijn aan de onbelaste snelheid van de machine
- Zelfklevende schijven dienen concentrisch op de steunschijf bevestigd te worden
- Gebruik de machine uit de buurt van elektriciteits snoeren, gasleidingen, etc. welke gevaar kunnen creëren wanneer beschadigd door de machine

Onderdelenlijst

1	Span arm
2	Span-as
3	Schuurband
4	Spanhendel
5	Schuurarm
6	Hoek stelschroef
7	Handvat
8	Uitlaat
9	Luchtinlaat
10	Snelkoppeling
11	Trekker schakelaar
12	Aandrijfas

Accessoires (niet afgebeeld):

- 2 x schuurbanden (60 korrelgrote)
- Zeskantsleutel

Gebruiksdoel

- Compressor aangedreven bandschuurmachine met verstelbare arm en spanfunctie. Ontworpen voor lichte schuurwerkzaamheden, oppervlakte voorbereiding en verf verwijdering

Het uitpakken van uw gereedschap

- Pak uw toestel / gereedschap uit. Inspecteer het en zorg dat u met alle kenmerken en functies vertrouwd raakt
- Controleer of alle onderdelen aanwezig zijn en in goede staat verkeren. Als er onderdelen ontbreken of beschadigd zijn, zorg dan dat deze vervangen worden voor u dit toestel / gereedschap gebruikt

Voor gebruik

⚠ WAARSCHUWING: Ontkoppel de machine van de luchtbron voordat u accessoires wisselt of enige aanpassingen maakt

⚠ WAARSCHUWING: Ontkoppel de machine van de luchtbron voordat accessoires bevestigd

Let op: Versleten, beschadigde en verstopte schuurbanden dienen niet gebruikt te worden. Vreemde voorwerpen als spijkers en schroeven dienen uit het werkstuk verwijderd te worden

⚠ WAARSCHUWING: Schuurbanden, gebruikt voor het schuren van metaal, dienen niet gebruikt te worden voor het schuren van hout. Het werkstuk krast mogelijk. Gebruik de machine niet voor het schuren van magnesium

Let op: Voorzie de luchtinlaat (9) voor gebruik van 3 druppels pneumatische gereedschapsolie (niet ingegrepen) voor een optimale levensduur

Het bevestigen van de snelkoppeling

Let op: De sleutel is voorzien van twee verschillende koppelingen

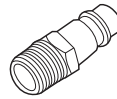

EQ-4

gebruikt in Europa

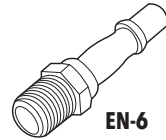

EN-6

gebruikt in de UK

- Selecteer de koppeling, passend bij het te gebruiken luchtsysteem en instaleer als beschreven:
 1. Plaats PTFE-tape (niet ingegrepen) op het schroefdraad van de snelkoppeling (10). Dit zorgt voor een luchtdichte afsluiting

Let op: Plaats de tape strak en met de wijsers van de klok mee zodat deze niet los raakt wanneer de koppeling op de machine wordt geschoefd

2. Verwijder de beschermende plug van de luchtinlaat (9)
3. Draai de snelkoppeling met behulp van een steeksleutel (niet ingegrepen) op de luchtinlaat, aan de onderzijde van het handvat
4. Sluit de luchtslang aan, stel de juiste druk in en controleer op lekkages (bijvoorbeeld door het aanbrengen van een kleine hoeveelheid zeepwater op de buitenzijde van de koppelingen)

- Luchtslangen met een passende vrouwelijke snelkoppeling zijn op de machine vast te duwen

Aansluiting van de luchttoevoer

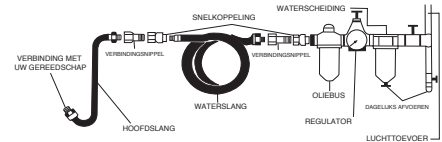

- De machine dient op een schone en droge luchttoevoer, met een interne olie en water scheider aangesloten te worden
- Laat de luchtdruk niet boven het maximum reiken (zie: 'Specificaties')
- Zorg dat het water dagelijks uit de luchttoevoer wordt afgevoerd
- Zorg ervoor dat u de juiste onderdelen (slangen, bevestigingsonderdelen, etc.) heeft voor het gebruik van de benodigde luchtdruk

Het bevestigen van een schuurband

1. Druk de spanhendel (4) in en druk de span arm (1) in de schuurarm (5). Verlos de spanhendel
2. Plaats de schuurband (3) over de aandrijfas (12) en de span-as (2)
3. Span de schuurband door de spanhendel vast te houden. Wanneer de schuurband juist gespannen is, laat u de hendel los

Hoekverstelling

- De schuurarm (5) is verstelbaar voor het vergroten van de schuurmogelijkheden bij het schuren van onregelmatige vormen
 1. Draai de hoek stelschroef (6) met behulp van de zeskantsleutel los en draai de volledige schuurband samenstelling in de gewenste positie
 2. Draai de stelschroef stevig vast

Gebruik

⚠ WAARSCHUWING: Bij het gebruik van de machine is het dragen van een veiligheidsbril, een stofmasker, gehoorbescherming en geschikte handschoenen aanbevolen

Let op: Klem uw werkstuk wanneer mogelijk op de werkbank vast

1. Sluit de machine op de luchtbron aan en zorg ervoor dat de luchtdruk juist is. Zie: 'Specificaties' voor luchtdruk informatie
2. Houdt de machine bij het handvat (7) vast en knijp de trekker schakelaar (11) langzaam in

3. De schuurband (3) begint nu te draaien. Knijp de trekker schakelaar verder in om de snelheid te verhogen
 4. Met de schuurband draaiend op de gewenste snelheid, brengt u de machine dicht bij het werkstuk tot de machine het werkkoppervlak raakt
 5. Oefen een matige druk op de machine uit. Een overmatige druk resulteert in machine- en oppervlakbeschadiging
- Om de machine te stoppen, neemt u deze van het werkstuk en laat u de trekker schakelaar los

Accessoires

- Verschillende accessoires en verbruiksmiddelen, waaronder luchtslangen (269591) en smeervoorzieningen (245014 en 456965), zijn verkrijgbaar bij uw Silverline handelaar. Reserve onderdelen zijn verkrijgbaar op toolsparesonline.com

Onderhoud

Algemene inspectie

- Controleer regelmatig of alle bevestigingsmiddelen nog goed vastzitten

Schoonmaak

- Houd uw machine schoon. Vuil en stof kunnen de interne delen sneller doen slijten en de gebruiksduur aanzienlijk verminderen
- Maak de behuizing met een zachte borstel of droge doek schoon. Gebruik geen alcohol, benzine of sterke reinigingsmiddelen
- Gebruik geen bijtende stoffen voor het schoonmaken van plastic onderdelen

Smeren

- Smeer alle bewegende onderdelen regelmatig met een geschikt smeermiddel

Opberging

- Berg de machine op een droge en veilige plek, buiten het bereik van kinderen op

Probleemopsporing

Probleem	Mogelijke oorzaak	Oplossing
De machine werkt niet wanneer de aan-/uit trekker schakelaar (11) ingeknepen wordt. De as (12) roteert vrij	Luchtoevoer probleem	Controleer alle aansluitingen tussen de compressor en de machine en zorg ervoor dat de luchtdruk juist gesteld is
	Defecte trekker schakelaar	Wanneer het mechanisme blokkeert. Verwijder enig vuil in de luchtinlaat (9). Giet een kleine hoeveelheid gereedschapsolie (niet inbegrepen) in de luchtinlaat, sluit de machine op de luchtbron aan en knijp de trekker schakelaar herhaaldelijk in. Wanneer het probleem niet opgelost is, laat u de machine nakijken bij een geautoriseerd service center
De aandrijfjas (12) prestatie is beperkt. De lucht loopt vrij uit de machine	Interne blokkering	Giet een kleine hoeveelheid gereedschapsolie (niet inbegrepen) in de luchtinlaat (9), sluit de machine op de luchtbron aan en knijp de trekker schakelaar herhaaldelijk in. Tik regelmatig met een moker op de behuizing. Wanneer het probleem niet opgelost is, laat u de machine nakijken bij een geautoriseerd service center
Geblokkeerde as (12)	Interne breuk	Laat de machine nakijken bij een geautoriseerd service center
De machine schakelt niet uit wanneer de trekker schakelaar (11) losgelaten wordt	Defecte interne trekker schakelaar delen	Laat de machine nakijken bij een geautoriseerd service center

Silverline Tools Garantie

Dit Silverline product komt met 3 jaar garantie.

Registreer dit product binnen 30 dagen van aankoop op www.silverlinetools.com om in aanmerking te komen voor 3 jaar garantie. De garantieperiode begint op de datum van aankoop op het ontvangstbewijs.

Het gekochte product registreren

Ga naar: silverlinetools.com, kies Registration (registratie) en voer het volgende in:

- Uw persoonlijke gegevens
 - De gegevens van het product en de aankoop
- U ontvangt het garantiebewijs in PDF-vorm. Druk het af en bewaar het bij het product.

Voorwaarden

De garantieperiode gaat in vanaf de datum van aankoop op het ontvangstbewijs.

Bewaar het ontvangstbewijs op een veilige plaats

Als dit product binnen 30 dagen van de aankoopdatum een fout heeft, breng het dan naar de winkelier waar u het heeft gekocht, met uw ontvangstbewijs, en met vermelding van de details van de storing. U kunt om een nieuwe vragen of om uw geld terug.

Als dit product na de periode van 30 dagen een fout heeft, stuur het dan naar:

Silverline Tools Service Centre
PO Box 2988
Yeovil
BA21 1WU, GB

Alle claims moeten binnen de garantieperiode worden ingediend.

U moet het originele ontvangstbewijs geven met de datum van aankoop, uw naam, adres en plaats van aankoop voordat er aan kan worden gewerkt.

U moet nauwkeurige gegevens verschaffen van de fout die verholpen moet worden.

Claims die binnen de garantieperiode worden ingediend, worden door Silverline Tools nagelopen om te kijken of het probleem een kwestie is van de materialen of de fabricage van het product.

De verzendkosten worden niet vergoed. De geretourneerde items moeten voor de reparatie in een redelijk schone en veilige staat verkeren en moeten zorgvuldig worden verpakt om schade en letsel tijdens het vervoer te voorkomen. Ongeschikte en onveilige leveringen kunnen worden afgewezen.

Al het werk wordt uitgevoerd door Silverline Tools of een officiële reparatiedienst.

De garantieperiode wordt niet door de reparatie of vervanging van het product verlengd.

Defecten waarvan wij beschouwen dat ze onder de garantie vallen, worden verholpen door middel van gratis reparatie van het gereedschap (exclusief verzendingskosten) of door vervanging door een gereedschap in perfecte staat van werking.

De ingehouden gereedschappen of onderdelen die zijn vervangen, worden het eigendom van Silverline Tools.

De reparatie of vervanging van het product onder garantie zijn voordelen die bijkomstig zijn aan uw wettelijke rechten als consument, en hebben daar geen invloed op.

Wat is gedekt:

De reparatie van het product, mits naar tevredenheid van Silverline Tools kan worden vastgesteld dat de gebreken het gevolg zijn van defecte materialen of fabrieksfouten binnen de garantieperiode.

Onderdelen die niet meer verkrijgbaar zijn en die niet meer worden vervaardigd worden door Silverline Tools vervangen door een functionele vervanging.

Gebruik van dit product in de EU.

Wat niet is gedekt:

Silverline Tools geeft geen garantie op reparaties als gevolg van:

Normale slijtage veroorzaakt door gebruik in overeenstemming met de bedieningsinstructies zoals zaagbladen, borstels, riemen, gloeilampen, batterijen enz.

De vervanging van geleverde accessoires zoals boortjes, zaagbladen, schuurvellen, snijschijven en aanverwante producten.

Accidentele schade, storingen veroorzaakt door nalatigheid in gebruik of verzorging, misbruik, verwaarlozing, onvoorzichtige bediening en hantering van het product.

Gebruik van het product voor andere doeleinden dan normaal huishoudelijk gebruik.

Alle soorten wijzigingen en modificaties van het product.

Gebruik van andere onderdelen en accessoires dan de originele onderdelen van Silverline Tools.

Defecte installatie (behalve wanneer geïnstalleerd door Silverline Tools).

Reparaties of wijzigingen die zijn uitgevoerd door anderen dan Silverline Tools of diens officiële reparatiediensten.

Behalve claims voor het recht op correctie van fouten van het gereedschap volgens de bepalingen van deze garantie zijn geen andere claims gedekt.

EG-verklaring van overeenstemming

De ondergetekende: Mr. Darrell Morris

Gemachtigd door: Silverline Tools

Verklaart dat

Deze verklaring wordt verstrekt onder de volledige verantwoordelijkheid van de fabrikant.

Het hierboven beschreven voorwerp is conform de desbetreffende communautaire

harmonisatiewetgeving

Identificatienummer: 942944

Beschrijving: Pneumatische bandschuurmachine

Voldoet aan de volgende richtlijnen:

- Machinerichtlijn 2006/42/EG
- EN ISO11148-8:2011

Keuringsinstantie: Ente Certificazione Macchine

De technische documentatie wordt bijgehouden door: Silverline Tools

Datum: 23-07-2015

Handtekening:

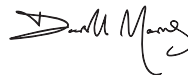

Darrell Morris

Algemeen directeur

Naam en adres van fabrikant:

Powerbox International Limited, handelsregister nummer 06897059. Geregistreerd adres: Powerbox, Boundary Way, Lufton Trading Estate, Yeovil, Somerset BA22 8HZ, Verenigd Koninkrijk

Wprowadzenie

Dziękujemy za zakup narzędzia marki Silverline. Zalecamy zapoznać się z niniejszymi instrukcjami: zawierają one informacje niezbędne dla bezpiecznej i wydajnej obsługi produktu. Produkt posiada szereg unikalnych funkcji, dlatego też, nawet, jeśli jesteś zaznajomiony z podobnymi produktami, przeczytanie instrukcji umożliwi Ci pełne wykorzystanie tego wyjątkowego projektu. Przechowuj niniejsze instrukcje w zasięgu ręki i upewnij się, że użytkownicy narzędzia przeczytali i w pełni zrozumieli wszystkie zalecenia.

Opis symboli

Tabela znamionowa zawiera symbole dotyczące narzędzia. Stanowią one istotne informacje o produkcie lub instrukcje dotyczące jego stosowania.



Należy nosić środki ochrony słuchu
Należy nosić środki ochrony dróg oddechowych
Należy nosić okulary ochronne
Należy używać kasku ochronnego



Należy nosić rękawice ochronne



Należy w całości przeczytać instrukcję obsługi



OSTRZEŻENIE: Ruchome części mogą spowodować obrażenia ciała w postaci zwichnięć i ran ciętych



NIE używać z butlami gazowymi!



Uwaga!



Zgodne z odpowiednimi przepisami i normami bezpieczeństwa



Ochrona środowiska

Nie należy wyrzucać narzędzi pneumatycznych wraz z odpadami komunalnymi. Urządzenia te mogą zawierać śladowe ilości oleju i innych środków smarnych. Jeśli jest to możliwe, należy przekazać te urządzenia do punktu recyklingu. W celu uzyskania wskazówek dotyczących recyklingu należy skontaktować się z władzami lokalnymi lub sprzedawcą.

Kluczowe skróty techniczne

n₀	Prędkość bez obciążenia
n	Prędkość znamionowa
Nm	Newton metry (moment obrotowy)
psi	Funt na cal kwadratowy
°	Stopień
Ø	Średnica
W, kW	Wat, kilowat
/min or min⁻¹	Działanie na minutę
rpm	Obrotów na minutę
BSP	Brytyjski standard Rurowy (gwint)
dB(A)	Decybele poziom hałasu (A mierzone)
m/s²	Metry na sekundy kwadratowe (wartość drgań)

Dane techniczne

Prędkość bez obciążenia:	16 000min ⁻¹
Tasma:	10 x 330 mm
Maksymalne ciśnienie robocze:	6,3 bary (90psi)
Zużycie powietrza (CFM):	4 CFM
Wlot powietrza:	¼" BSP
Specyfikacja oleju:	olej pneumatyczny
Waga:	0,75 kg

W wyniku nieprzerwanego procesu rozwojowego produktów, dane techniczne poszczególnych produktów Silverline mogą ulec zmianie bez uprzedniego powiadomienia.

Parametry emisji dźwięku i wibracji:

Poziom ciśnienia akustycznego L _{WA} :	88,6 dB(A)
Poziom mocy akustycznej L _{WA} :	99,6 dB(A)
Niepewność pomiaru K:	3 dB
Wartość emisji wibracji a _h (uchwyt główny):	0,9 m/s ²
Niepewność pomiaru K:	1,5 m/s ²

Poziom natężenia dźwięku dla operatora może przekroczyć 85dB(A) dlatego konieczne jest zastosowanie środków ochrony słuchu.

⚠ OSTRZEŻENIE: Jeżeli poziom hałasu przekracza 85dB(A) należy zawsze stosować środki ochrony słuchu oraz, jeśli to konieczne, ograniczyć czas narażenia słuchu na nadmierny hałas. Jeśli poziom hałasu powoduje dyskomfort, nawet w przypadku zastosowania środków ochrony słuchu, niezwłocznie przestań korzystać z narzędzia i sprawdź czy środek ochrony słuchu jest prawidłowo zamontowany i zapewnia odpowiedni poziom tłumienia dźwięku w odniesieniu do poziomu hałasu wytwarzanego przez narzędzie.

⚠ OSTRZEŻENIE: Narażenie użytkownika na wibracje narzędzia może spowodować utratę zmysłu dotyku, drętwienie, mrowienie i zmniejszenie zdolności uchwytu. Długotrwałe narażenie może prowadzić do stanu przewlekłego. Jeśli jest to konieczne, ogranicz czas narażenia na wibracje i stosuj rękawice antywibracyjne. Nie korzystaj z urządzenia w trybie ręcznym w temperaturze niższej niż normalna komfortowa temperatura otoczenia, ponieważ zwiększy to efekt wywołany przez wibracje. Skorzystaj z wartości liczbowych podanych w specyfikacji dotyczącej wibracji, aby obliczyć czas trwania i częstotliwość pracy z narzędziem.

Poziom hałasu i drgań w specyfikacji określone są zgodnie z międzynarodowymi normami. Wartości te reprezentują korzystanie z urządzenia w normalnych warunkach roboczych. Niedbala konserwacja, nieprawidłowy montaż lub nieprawidłowe użytkowanie urządzenia mogą spowodować wzrost poziomu hałasu oraz wibracji. www.osha.europa.eu dostarcza informacji na temat poziomów hałasu i wibracji w środowisku pracy, które mogą być przydatne dla użytkowników prywatnych, korzystających z urządzenia przez długi czas.

Bezpieczeństwo korzystania z urządzeń pneumatycznych

- W przypadku wielu zagrożeń należy przeczytać i zrozumieć instrukcje bezpieczeństwa przed instalacją, obsługą, naprawą, konserwacją, wymianą akcesoriów bądź pracą w pobliżu urządzenia. Nie przestrzeganie tych reguł może grozić poważnymi obrażeniami ciała
- Wyłącznie doświadczony użytkownik powinien obsługiwać, instalować oraz regulować urządzenie
- Nie wolno przekształcać ani modyfikować urządzenia w jakikolwiek sposób. Jakiegokolwiek zmiany mogą zmniejszyć efektywność i bezpieczeństwo, a tym samym zwiększyć ryzyko użytkownika
- Nie należy wyrzucać instrukcji bezpieczeństwa; przekazać operatorowi
- Nie wolno korzystać z urządzenia, jeśli nosi znamiona uszkodzenia
- Urządzenia powinny być okresowo kontrolowane, w celu weryfikacji oceny i wymaganego oznakowania ISO 11148 czytelnie oznakowanego. Pracodawca / użytkownik powinien skontaktować się z producentem w celu uzyskania zastępczej etykiety w razie potrzeby.

⚠ OSTRZEŻENIE: Powyższe urządzenie nie jest przeznaczone do użytkowania przez osoby (w tym dzieci) o ograniczonej sprawności fizycznej lub umysłowej, lub o braku doświadczenia i wiedzy, chyba, że będą one nadzorowane lub zostaną poinstruowane na temat korzystania z urządzenia przez osobę odpowiedzialną za ich bezpieczeństwo. Należy pilnować, aby dzieci nie próbowały korzystać z urządzenia, jako zabawki.

Niebezpieczeństwo wyrzutu przedmiotu

- Należy pamiętać, że uszkodzenie obrabianego przedmiotu, akcesoriów bądź złożonego narzędzia w czasie pracy, może generować wyrzut przedmiotu o dużej prędkości.
- Podczas pracy z tym narzędziem należy zawsze nosić okulary ochronne odporne na uderzenia. Wymagany stopień ochrony należy ustalić w zależności od zastosowania.

- c) Należy używać kasku ochronnego podczas pracy powyżej wysokości głowy.
- d) Ryzyko związane z innymi osobami znajdującymi się w pobliżu obszaru roboczego także powinno być brane pod uwagę
- e) Należy się upewnić, że przedmiot obrabiany jest dobrze zamocowany.

Niebezpieczeństwo wciągnięcia luźnych elementów odzieży i biżuterii

- Zadławienie, oskopolawienie i / lub rany szarpane mogą wystąpić podczas niestosowania się do instrukcji. Luźne elementy odzieży, biżuterie, długie włosy i rękawice należy trzymać z dala od urządzenia i jego akcesoriów.

Niebezpieczeństwo podczas operowania narzędziem

- a) Użytkowanie narzędzia może narażać ręce operatora na różne niebezpieczeństwa w tym: rany cięte, otarcia i oparzenia.
- b) Należy nosić odpowiednie rękawice ochronne.
- c) Operatorzy i personel obsługujący to urządzenie powinien być fizycznie w stanie poradzić sobie z: rozmiarem, ciężarem i mocą narzędzia.
- d) Należy trzymać narzędzie poprawnie i być przygotowanym na ewentualne gwałtowne ruchy tak, aby przeciwdziałać im.
- e) Należy utrzymywać zrównoważoną pozycję ciała i bezpieczne oparcie dla stóp.
- f) W przypadku przerwy w dostawie energii należy zatrzymać urządzenie.
- g) Należy używać tylko smarów zalecanych przez producenta.
- h) Należy stosować osobiste wyposażenie ochronne. Należy zawsze nosić okulary ochronne, rękawice ochronne i zalecane ubranie ochronne.
- i) Należy unikać bezpośredniego kontaktu z ruchomymi częściami, aby zapobiec obrażeniu ciała.
- j) Istnieje ryzyko wyładowania elektrostatycznego, podczas stosowania narzędzia na plastiku i innych materiałach nie metalowych.

Powtarzające się niebezpieczeństwa

- a) Podczas użytkowania narzędzia operator może poczuć dyskomfort w dłoniach, ramionach, barkach, szyi i innych częściach ciała.
- b) Należy korzystać z narzędzia zawsze w odpowiedniej pozycji, przy jednoczesnym zachowaniu bezpiecznej równowagi. Zalecana jest częsta zmiana pozycji pracy operatora podczas długotrwałego użytkowania narzędzia. Może to pomóc w uniknięciu dyskomfortu i zmęczenia.
- c) Jeżeli operator w dalszym ciągu odczuwa symptomy takie jak: długotrwały lub powtarzający się dyskomfort, ból pulsujący, mrowienie, drętwienie, pieczenie lub sztywnienie, nie powinien ich ignorować. Powinien poinformować o tym swojego pracodawcę i niezwłocznie skonsultować się z wykwalifikowanym pracownikiem służby zdrowia.

Niebezpieczeństwa przy wymianie akcesoriów

- a) Zawsze przed dopasowaniem lub wymianą narzędzia lub akcesoria należy odłączyć urządzenie od źródła energii.
- b) Należy unikać bezpośredniego kontaktu z akcesoriami lub narzędziami w urządzeniu, ponieważ mogą być gorące lub ostre.
- c) Należy używać tylko rozmiarów, rodzajów akcesoriów i materiałów eksploatacyjnych, które są zalecane przez producenta urządzenia

Niebezpieczeństwa w miejscu pracy

- a) Poślizgnięcia, potknięcia i upadki są głównymi przyczynami urazów ciała w miejscu pracy. Należy być świadomym niebezpieczeństw, jakie niesie, śliskie powierzchnie w miejscu pracy spowodowane użyciem narzędzia, czy przewodów gazowy lub hydrauliczny ulokowany w złym miejscu będący przyczyną potknięć.
- b) Nie należy stosować niniejszego urządzenia w przestrzeniach i pomieszczeniach zagrożonych wybuchem lub do mocowania przewodów elektrycznych.

Niebezpieczeństwa spowodowane oparami i pyłem

- a) Pył i opary wytwarzane podczas korzystania z narzędzia może spowodować problemy zdrowotne (np. raka, wady wrodzone, astmę i/lub zapalenia skóry). Ocena ryzyka i wdrożenie odpowiednich kontroli tych zagrożeń są niezbędne.
- b) Ocena ryzyka powinna zawierać szacunek wpływu pyłu (znajdującego się w miejscu pracy a także pyłu produkowanego poprzez użytkowanie narzędzia) na operatora.
- c) Należy zawsze skierować system odsysania pyłu tak, w celu minimalizowania stężenia kurzu w środowisku pracy.
- d) W przypadku produkowania pyłu lub oparów, priorytetem powinno być kontrolowanie ich w punkcie emisji.
- e) Aby uniknąć niepotrzebnego wzrostu stężenia oparów i pyłu, należy zgodnie z zaleceniami instrukcji obsługi dokonywać wymiany narzędzi i materiałów eksploatacyjnych.
- f) Należy stosować środki ochrony dróg oddechowych zgodnie z instrukcjami pracodawcy oraz zgodnie z przepisami bezpieczeństwa i higieny pracy.

Niebezpieczeństwa powodowane wysoką emisją dźwięku

- a) Narazenie na wysoki poziom hałasu może powodować problemy takie jak: szum w uszach (brzęczenie, gwizdy oraz buczenie), a także trwałe uszkodzenia słuchu włączając jego całkowitą utratę. Dlatego ocena ryzyka i realizacja odpowiednich kontroli tych zagrożeń są konieczne.
- b) Odpowiednie kontrole w celu zmniejszenia ryzyka, mogą obejmować działania takie jak użycie tłumiących materiałów, aby zapobiec wysokiej emisji dźwięku wytworzonej przez elementy poddawane obróbkę.
- c) Należy stosować środki ochrony słuchu zgodnie z instrukcjami pracodawcy oraz zgodnie z przepisami bezpieczeństwa i higieny pracy.
- d) Aby uniknąć niepotrzebnego wzrostu poziomu emisji hałasu, należy obsługiwać i utrzymywać narzędzie, a także eksploatować i wymieniać akcesoria zgodnie z zaleceniami w instrukcji obsługi.
- e) Jeśli narzędzie posiada tłumik, należy zawsze się upewnić, że jest on w odpowiednim miejscu i w dobrym stanie podczas obsługi narzędzia.

Niebezpieczeństwa powodowane wysoką emisją wibracji

- a) Ponize informacje zwracają uwagę na zagrożenia związane z wysokim poziomem emisji wibracji, które nie zostały wyeliminowane poprzez projekt i konstrukcję, i pozostają, jako ryzyko szkodliwych drgań. Informacje te powinny pomóc pracodawcom w określeniu okoliczności, w których operator może być narażony na wysoką emisję wibracji. Jeśli wartość emisji drgań nie jest zgodna z normą ISO 28927-3 w zamierzonych zastosowaniach (i przewidywalnych nadużyciach) maszyny, dostarczone są dodatkowe informacje i/lub ostrzeżenia, aby w celu zmniejszenia ryzyka niebezpieczeństwa.
- b) Narazenie na wysoki poziom drgań może powodować uszkodzenie nerwów i zaburzenia układu nerwowego i krwionośnego najczęściej w obrębie ramion i rąk.
- c) Podczas pracy w niskich temperaturach należy używać ciepłych ubrań, i utrzymywać ręce ciepłe i suche.
- d) Jeśli wystąpią: drętwienie, mrowienie, ból lub wybielenie skóry na palcach i dłoniach, należy natychmiastowo zaprzestać korzystania z urządzenia, poinformować o tym pracodawcę i skonsultować się z lekarzem.
- e) Aby uniknąć niepotrzebnego wzrostu poziomu emisji drgań podczas korzystania z polerki lub szlifierki, należy obsługiwać i utrzymywać narzędzie i lekki, ale bezpieczny chwyt, z uwzględnieniem wymaganej siły potrzebnej w reakcji zgodnie z zaleceniami w instrukcji obsługi. Ryzyko związane z emisją drgań jest zwykle większe, gdy zwiększona jest przepływność do obrabianego materiału.

Dodatkowe wskazówki dotyczące bezpieczeństwa pracy z narzędziami pneumatycznymi

Powietrze pod ciśnieniem może spowodować poważne obrażenia ciała:

- Należy zawsze odciąć dopływ powietrza, odłączając wąż ciśnieniowy od urządzenia, gdy nie jest już używane, przed wymianą akcesoriów lub podczas naprawy.
- Nigdy nie wolno kierować strumienia powietrza na siebie lub osoby znajdujące się w pobliżu.
- Odcięty wąż od urządzenia może spowodować poważne uszkodzenia ciała. Zawsze należy skontrolować wąż pod względem uszkodzeń lub luzu przed przystąpieniem do pracy.
- W przypadku stosowania złąček spiralnych przy połączeniu wężu, należy je zablokować kółkami blokującymi zabezpieczając przed możliwym rozłączeniem.
- Nie wolno przekraczać maksymalnego ciśnienia powietrza niż ciśnienie podane na narzędziu.
- Nigdy nie należy trzymać narzędzi za wąż ciśnieniowy.

Bezpieczeństwo korzystania z urządzeń szlifierskich

OSTRZEŻENIE!

- **Należy użyć zacisków, bądź innego sposobu do podtrzymania obrabianego elementu do stabilnej podstawy. Przytrzymanie obrabianego elementu ręką bądź ciałem, sprawia, że jest niestabilny i może to doprowadzić do utraty kontroli.**
- a) Zawsze należy stosować odpowiednie środki ochrony osobistej, w tym maskę przeciwpyłową przynajmniej klasy FFP2, środki ochrony oczu i ochraniające uszu.
- b) Upewnić się, że wszystkie osoby znajdujące się w pobliżu obszaru roboczego są również wyposażone w odpowiednie środki ochrony osobistej
- c) Zachować szczególną ostrożność podczas szlifowania pewnych rodzajów drewna (takich jak buk, dąb, mahoni i drzewo tekowe), ponieważ podczas szlifowania produkowany jest toksyczny pył, który może powodować poważne reakcje organizmu
- d) NIGDY nie należy próbować szlifować materiałów zawierających azbest. W razie

- niepewności, co do rodzaju materiału, należy się skontaktować ze specjalistą.
- e) NIE WOLNO szlifować magnezu lub stopów zawierających wysoki odsetek magnezu
 - f) Uważać na lakier wykończeniowy lub środki ochronne zastosowane na szlifowanym materiale. Wiele środków lakierniczych może powodować wytwarzanie toksycznego lub szkodliwego pyłu. W przypadku pracy wykonywanej w budynkach wzniesionych przed rokiem 1960, istnieje ryzyko, że zastosowano w nich farby zawierające ołów.
 - g) Pył wytwarzany podczas szlifowania farb zawierających ołów jest szkodliwy szczególnie w przypadku dzieci, kobiet w ciąży oraz osób cierpiących na nadciśnienie. Nie należy dopuszczać tych osób w pobliżu obszaru roboczego, nawet przy zastosowaniu odpowiednich środków ochrony osobistej.
 - h) Jeśli jest to możliwe, zaleca się korzystanie z systemu odsysania pyłu w celu zachowania kontroli nad emisjami pyłu i innych odpadów
 - i) Zachować szczególną ostrożność podczas stosowania urządzenia do szlifowania zarówno drewna, jak i metalu. Iskry wytwarzane podczas szlifowania metalu mogą łatwo podpaść drewniany pył. Należy zawsze dokładnie czyścić urządzenie, aby zmniejszyć ryzyko pożaru.
 - j) Należy opróżnić torbę na pył bądź pojemnik (w stosownych przypadkach) często podczas jego użytkowania, przed przerwaniem pracy, bądź po całkowitym jej skończeniu. Kurz może stać się zagrożeniem wybuchu. NIE WOLNO wyrzucać pyłu/kurzu do otwartego ognia. Spontaniczne spalanie może wystąpić w przypadku, gdy cząsteczki oleju lub wody wejdą w kontakt z cząstkami kurzu. Należy zutylizować takie odpady starannie i zgodnie z lokalnymi przepisami.
 - k) Podczas korzystania z urządzenia powierzchnie robocze oraz papier ścierny mogą ulec znacznemu nagrzaniu. Należy niezwłocznie przerwać pracę z urządzeniem w przypadku pojawienia się śladów spalania (dymu lub popiołu) na powierzchni roboczej i odczekać, aż materiał ostygnie. Nie wolno dotykać powierzchni przedmiotu obróbki oraz papieru ściernego, dopóki nie ostygną.
 - l) Nie dotykać papieru ściernego w ruchu.
 - m) Należy zawsze wyłączyć szlifierkę przed odłożeniem
 - n) NIE WOLNO stosować do szlifowania na mokro. Płyn, który dostanie się do silnika może spowodować poważne porażenie prądem.
 - o) Przed rozpoczęciem wymiany lub zakładania papieru ściernego należy zawsze odłączyć szlifierkę od źródła zasilania
 - p) Nawet wtedy, gdy urządzenie jest używane zgodnie z zaleceniami, nie jest możliwe wyeliminowanie wszystkich pozostałych czynników ryzyka rezydualnego. Nie korzystaj z urządzenia w przypadku pojawienia się wątpliwości dotyczących jego bezpiecznego użytkowania

Dodatkowe instrukcje bezpieczeństwa dotyczące pneumatycznych urządzeń szlifierskich

- Należy dokonać sprawdzenia talerza wsporczego przed użyciem. Nie należy używać w przypadku pęknięcia, złamania, bądź, jeśli zostało opuszczone
- Nie uruchamiaj urządzenia dopóki materiał ścierny nie będzie dostosowany do powierzchni obróbki
- Tarcze ściernie oraz tnące nie mogą być stosowane
- Sprawdź maksymalną prędkość zamontowanego akcesorium (tarcze listkowe, taśmy ściernie, tarcze z włókna, talerze szlifierskie itp.), czy jest większa niż prędkość znamionowa szlifierki, bądź polerki
- Samo mocujące tarcze powinny być umieszczone koncentrycznie na tarczy nośnej
- Upewnić się, że nie ma w pobliżu żadnych elektrycznych kabli, rur od gazu itp. które mogły doprowadzić do zagrożenia uszkodzenia

Prezentowanie produktu

1	Ramię napinające
2	Napinacz koła pasowego
3	Taśma szlifierska
4	Dźwignia napinająca
5	Ramię przedłużające
6	Wkręt regulacji kąta
7	Uchwyt
8	Wydech
9	Wlot powietrza
10	Szybkolążce
11	Spust
12	Napęd koła pasowego

Akcesoria (nieprzedstawione na zdjęciu):

- 2 x taśma szlifierska (P60)
- klucz sześciokątny

Zastosowanie zgodne z przeznaczeniem

Szlifierka taśmowa zasilana sprężonym powietrzem z regulowanym ramieniem oraz funkcją łatwego napinania. Przeznaczona do delikatnego przygotowania powierzchni, jak np. usuwania farby.

Rozpakowanie narzędzia

- Ostrożnie rozpakuj i sprawdź narzędzie. Zapoznaj się ze wszystkimi mechanizmami i funkcjami.
- Upewnić się, że narzędzie zawiera wszystkie części i są one w dobrym stanie. Jeśli brakuje pewnych części lub są one uszkodzone, należy uzupełnić lub wymienić je przed rozpoczęciem korzystania z narzędzia.

Przygotowanie do eksploatacji

⚠ OSTRZEŻENIE: Zawsze należy odłączyć narzędzie od sprężonego powietrza i upuścić resztę nagromadzonego powietrza przed czyszczeniem oraz przeprowadzaniem konserwacji.

⚠ OSTRZEŻENIE: Przed zamontowaniem taśmy szlifierskiej, należy się upewnić, że szlifierka jest odłączona od zasilania.

Uwaga: NIE UŻYWAJ zużytych, rozdartych, bądź nadmiernie zapchanych arkuszy ściernych. Upewnić się, że obce elementy, takie jak śrubki, gwóźdź zostaną usunięte z materiału przed szlifowaniem.

⚠ OSTRZEŻENIE: NIE UŻYWAJ arkusza ściernego do drewna, jeśli poprzednio był używany do metalu. Może to doprowadzić do porośnięcia powierzchni drewnianej. NIE STOSUJ niniejszej szlifierki do szlifowania magnezu.

Uwaga: Przed każdym użyciem wlej 3 krople oleju pneumatycznego (brak w zestawie), do wlotu powietrza, (9) aby wydłużyć eksploatację urządzenia.

Instalacja szybkolążki

Uwaga: Niniejsze urządzenie jest wyposażone w dwa różne szybkolążki zewnętrzne:

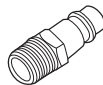

EQ-4

powszechnie używane w Europie

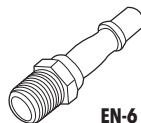

EN-6

głównie stosowane w UK

- Wybierz złacze odpowiednie dla podłączenia do sprężarki powietrza i zainstaluj w sposób opisany poniżej:
- 1. Załóż odrobnie taśmę PTFE (brak w zestawie) na gwint szybkolążki (9). Pomocze to utrzymać szczelne połączenie

Uwaga: Załóż taśmę PTFE ciasno, w kierunku zgodnym z ruchem wskazówek zegara, dzięki temu taśma nie zejdzie z gwintu podczas przykręcania urządzenia.

- Zdejmij ochronną zaślepkę z wlotu powietrza (8)
- Przy pomocy klucza (brak w zestawie) przykręć szybkozłączce do wlotu powietrza zlokalizowanego w uchwycie
- Podłącz do sprężarki powietrza i podłącz ciśnienie, po czym sprawdź przebieg (np. poprzez rozpylenie małej ilości wody w mydle na zewnątrz złącza)
- Przewód sprężonego powietrza wyposażony w szybkozłączce wewnętrzne, może teraz zostać wciśnięte w narzędzie

Podłączenie sprężonego powietrza



- Niniejsze urządzenie powinno być podłączone do czystego zasilania pneumatycznego z olejarką i oddzielnikiem wody
- NIE WOLNO** pozwolić, aby dostarczone ciśnienie przekroczyło maksimum podane w 'danych technicznych'
- Należy pamiętać, aby zbiornik powinien być osuszany codziennie, aby zapobiec zbieraniu się wody w dopływie powietrza
- Upewnij się, że wszystkie elementy (węże, złącza, itp.) są przystosowane do zastosowanego ciśnienia

Mocowanie taśmy szlifierskiej

- Wciśnij dźwignię napinającą (4), po czym pchnij ramię napinające (1) w ramię przedłużające (5), następnie zwolnij dźwignię napinającą
- Owiń taśmę szlifierską (3) wokół napędu koła pasowego (12) oraz napinacza koła pasowego (2), upewnij się, że zostało wyśrodkowane
- Napnij taśmę szlifierską poprzez przyściśnięcie i przytrzymanie dźwigni napinającej. Zwolnij dźwignię, jeśli taśma zostanie dobrze osadzona

Regulacja kąta

- Ramię przedłużające (5) jest regulowane, dzięki temu zwiększa wszechstronność podczas szlifowania różnorodnych kształtów geometrycznych
- Odkręć wkręt regulacji kąta (6) przy użyciu klucza sześciokątnego, i przekręć całą taśmę szlifierską z mocowaniem na żądany kąt
 - Bezpiecznie przekręć wkręt regulacji kąta

Obsługa

⚠ OSTRZEŻENIE: Należy ZAWSZE nosić odpowiednie wyposażenie ochronne, w tym okulary ochronne, nasznik przeciwhałasowe, maskę przeciwpyłową podczas pracy powyższym urządzeniem.

Uwaga: Zawsze używaj zacisków do zabezpieczenia materiału obróbki do blatu roboczego, jeśli to tylko możliwe.

- Podłącz szlifierkę do sprężarki powietrza i upewnij się, że nastawienie ciśnienia są poprawne, patrz 'Dane techniczne' w celu sprawdzenia ciśnienia znamionowego
 - Trzymaj urządzenie za uchwyt (7) i delikatnie ściśnij spust (11) na uchwycie
 - Taśma szlifierska (3) zacznie się obracać. Ściśnij spust mocniej w celu zwiększenia prędkości, delikatnie zwolnij uścisk w celu zwolnienia,
 - Z taśmą szlifierską obracającą się w określonej prędkości, powoli przesuwaj narzędzie wzdłuż materiału
 - Zastosuj średni nacisk na obrabiany przedmiot podczas szlifowania. Nie wolno naciskać na siłę.
- Aby zatrzymać urządzenie, należy przesunąć Taśmę szlifierską, z dala od materiału obróbki w pełni zwolnić spust i pozwolić na zadziałanie systemu bezpieczeństwa

Akcesoria

- Szeroki wybór akcesoriów w tym, Wąż na sprężone powietrze (269591), Gumowy wąż ciśnieniowy (427543) oraz Reduktor ciśnienia z filtrem powietrza (427596) jest dostępny do nabycia u dystrybutora narzędzi Silverline lub przez Internet na stronie www.toolsparsonline.com

Konserwacja Kontrola rutynowa

- Regularnie sprawdzaj, czy wszystkie śruby mocujące są odpowiednio dokręcone. Wibracje mogą powodować ich poluzowanie.

Czyszczenie

- Należy zawsze dbać o czystość urządzenia. Brud i kurz powodują szybsze zużycie elementów wewnętrznych i skracają okres eksploatacji urządzenia. Należy czyścić korpus urządzenia miękką szmatką lub suchą ścierką. W razie możliwości należy użyć czystego i suchego sprężonego powietrza, aby przedmuchać otwory wentylacyjne
- Należy czyścić urządzenie przy pomocy miękkiej i wilgotnej szmatki, z użyciem lekkiego detergentu.
- Nie wolno stosować mocnych środków czyszczących, alkoholu ani benzyny

Smarowanie

- Regularnie smaruj wszystkie elementy ruchome urządzenia odpowiednim środkiem smarowym w aerozolu.

Przechowywanie

- Należy przechowywać narzędzie w bezpiecznym, suchym miejscu niedostępnym dla dzieci.

Wykrywanie i usuwanie usterek

Problem	Możliwa przyczyna	Rozwiązanie
Brak reakcji po ściśnięciu spustu (11). Napęd koła pasowego (12) porusza się swobodnie	Problemy ze sprężarką powietrza	Sprawdź, czy wszystkie połączenia między kompresorem, a urządzeniem, upewnij się, że ciśnienie pracy jest ustawione prawidłowo
	Uszkodzony spust, bądź jego komponenty	W przypadku zatkania wewnętrznego mechanizmu spustu. Należy sprawdzić, czy wlot powietrza (9) jest zabrudzony, w takim wypadku oczyścić go. Wlej niewielką ilość oleju (brak w zestawie) we wlot powietrza, podłącz ponownie sprężarkę powietrza i ściśnij delikatnie spust. Jeśli urządzenie nadal jest dysfunkcyjne należy je oddać do centrum serwisowego Silverline.
Wydajność jest ograniczona napędu koła pasowego (12), ale powietrze przepływa swobodnie z urządzenia	Śruba wew. zbyt mocno osadzona	Odłącz sprężarkę powietrza. Wlej niewielką ilość oleju (brak w zestawie) we wlot powietrza (9), podłącz ponownie sprężarkę powietrza i ściśnij delikatnie spust. Od czasu do czasu puknij napęd koła pasowego przy użyciu gumowego młotka (brak w zestawie). Jeśli urządzenie nadal jest dysfunkcyjne należy je oddać do centrum serwisowego Silverline.
Zatrzymany napęd koła pasowego (12)	Złamana śruba wew.	Zwróć urządzenie do autoryzowanego centrum serwisowego Silverline
Szlifierka nie chce się zatrzymać po całkowitym zwolnieniu spustu (11)	Defekt wew. komponentów spustu	Zwróć urządzenie do autoryzowanego centrum serwisowego Silverline

Gwarancja narzędzi Silverline

Niniejszy produkt Silverline posiada 3 letnią gwarancję

Aby zakwalifikować się do uzyskania powyższej gwarancji należy zarejestrować niniejszy produkt na stronie www.silverlinetools.com w ciągu 30 dni od daty zakupu. Okres gwarancji rozpoczyna się w dniu zakupu produktu widocznego na paragonie.

Rejestracja produktu

Rejestracji produktu można dokonać na stronie www.silverlinetools.com, wybierając przycisk „Rejestracja”. Należy wprowadzić:

- Dane osobowe
- Szczegóły dotyczące produktu oraz informacje dotyczące zakupu

Po wprowadzeniu tych informacji zostanie utworzony certyfikat gwarancji niniejszego produktu, jako dokument w formie PDF, który należy wydrukować i zachować wraz z dowodem zakupu.

Zasady i warunki

Okres gwarancji zaczyna obowiązywać od daty zakupu detalicznego znajdującej się na paragonie.

PROSIMY O ZACHOWANIE PARAGONU

Jeśli produkt wykaże jakiegokolwiek usterki w ciągu 30 dni od daty zakupu, należy go zwrócić do dystrybutora/sklepu, w którym towar zakupiono, od którego został zakupiony okazując przy tym dowód zakupu.

Jeśli usterka pojawi się po 30 dniach, należy zwrócić produkt do:

Silverline Tools Service Centre

PO Box 2988

Yeovil

BA21 1WU, UK

Roszczenia gwarancyjne należy zgłaszać w okresie gwarancji. Należy dostarczyć dowód zakupu, swoje imię i nazwisko, adres miejsca zakupu przed wykonaniem jakichkolwiek napraw.

Należy podać dokładne dane usterki wymagające naprawy.

Wnioski złożone w okresie gwarancji będą weryfikowane przez Silverline Tools, do ustalenia czy usterki są związane z materiałem lub wyrobem produktu.

Koszty transportu nie zostaną pokryte. Produkt przeznaczony do zwrotu musi być starannie oczyszczony. Należy zapakować produkt prawidłowo i bezpiecznie tak, aby nie został uszkodzony podczas transportu do nas. Możemy odrzucić roszczenia niewłaściwie dostarczonych produktów.

Wszystkie naprawy będą przeprowadzone przez firmę Silverline Tools lub agencję upoważnioną do tego.

Naprawa lub wymiana produktu nie przedłuży okresu gwarancyjnego.

Usterki uznane przez nas, jako objęte gwarancją będą poddane naprawie bezpłatnie (bez kosztów transportowych) lub poprzez wymianę na narzędzie pracujące w idealnym stanie.

Narzędzia lub części zamiennie, do których wydano zamiennik staną się własnością Silverline Tools.

Naprawa lub wymiana produktu w ramach gwarancji zapewnia korzyści, które są dodatkami i nie wpływają w żaden sposób na ustawowe prawa konsumenta.

Gwarancja pokrywa:

Naprawę produktu (w okresie gwarancji), jeśli zostanie on zakwalifikowany zgodnie z wymogami Silverline Tools w związku z usterekami, które wynikły z wad materiałowych lub wad związanych z produkcją.

Jeżeli jakaś część zastępcza nie jest już dostępna lub wycofana z produkcji, Silverline Tools zastąpi ją funkcjonalnym zamiennikiem.

Produkty używane w EU.

Czego nie pokrywa gwarancja:

Silverline Tools nie pokrywa napraw powstałych w wyniku:

- normalnego zużycia spowodowanego przez normalne użytkowanie zgodnie z instrukcją obsługi, np.: noże, szczotki, pasy, żarówki akumulatory itp.
- wymiany dowolnego dołączonego wyposażenia np.: noży, wiertel, papieru ściernego, tarcz do cięcia i innych podobnych elementów.
- przypadkowego uszkodzenia spowodowanego niewłaściwym użytkowaniem lub zaniedbaniami, nieostrożnym działaniem lub niestaranym obchodzeniem się z produktem.
- stosowania produktu do innych celów.
- zmiany lub modyfikacji produktu w jakikolwiek sposób.
- usterek wynikających z wykorzystania części zamiennych i akcesoriów, które nie są oryginalnymi elementami Silverline Tools.
- niewłaściwej instalacji (z wyjątkiem instalacji przeprowadzonej Silverline Tools).
- naprawy lub modyfikacji przeprowadzonej przez osoby inne niż z Centrum Usług Silverline Tools lub autoryzowanych punktów serwisowych.
- roszczeń innych niż związanych z usterekami ujętymi w gwarancji produktu.

Deklaracja Zgodności WE

Niżej podpisany: Mr Darrell Morris

upoważniony przez: Silverline

Oświadczam, że:

Powyższa deklaracja została wydana na wyłączną odpowiedzialność producenta.

Opisany powyżej przedmiot deklaracji jest zgodny z właściwymi przepisami Unijnego prawodawstwa harmonizacyjnego

Kod identyfikacyjny: 942944

Opis: Pneumatyczna szlifierka taśmowa

Produkt jest zgodny z następującymi dyrektywami oraz normami:

- Dyrektywa maszynowa 2006/42/EC
- EN ISO11148-8:2011

Zastosowana dyrektywa oceny zgodności: Ente Certificazione Macchine

Dokumentacja techniczna produktu znajduje się w posiadaniu: Silverline Tools

Data: 23/07/2015

Podpis:

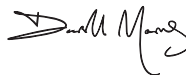

Mr Darrell Morris

Dyrektor naczelny

Nazwa i adres producenta:

Powerbox International Limited, Company No. 06897059. Registered address: Powerbox, Boundary

Way, Lufton Trading Estate, Yeovil, Somerset BA22 8HZ, United Kingdom.



GB 3 Year Guarantee. Register online within 30 days. Terms and Conditions apply.

FR Garantie de 3 ans. Enregistrez votre produit en ligne dans un délai de 30 jours suivant la date d'achat. Des conditions générales s'appliquent.

DE 3 Jahre Garantie. Innerhalb von 30 Tagen online registrieren. Es gelten die Allgemeinen Geschäftsbedingungen

ES 3 años de garantía. Registre su producto online durante los primeros 30 días. Se aplican términos y condiciones.

IT 3 anni di garanzia. Registra il tuo prodotto on-line entro 30 giorni dall'acquisto. Vengono applicati i termini e le condizioni generali.

NL 3 jaar garantie. Registreer uw product binnen 30 dagen online. Algemene voorwaarden zijn van toepassing

PL 3 Letnia Gwarancja. Zarejestruj się online w ciągu 30 dni. Obowiązują Zasady i Warunki

silverlinetools.com